



## WAP-200

Best.-Nr. 38.7030



### Internetradio, FM-RDS- und DAB+ Tuner, MP3-Spieler

- Netzwerkverbindung über LAN-Buchse oder WLAN
- Zugriff auf über 20000 Radiostationen weltweit
- Sendersuche nach Genre, Sendername, Standort
- Media-Streaming von im Netzwerk freigegebenen Dateien (UPnP-Server)
- FM-RDS-Empfangsfunktion
- Empfang von rauschfreiem "Digitalradio" (DAB+)
- USB-Host-Eingang zum direkten Abspielen von MP3-, AAC, AAC+, WMA, WAV und FLAC-Dateien
- Einfache Bedienung über Jogdial
- Großes, beleuchtetes Matrix-Display
- Equalizer mit Werks- und User-Presets
- Shuffle-Play und Repeat-Folder über USB
- Sommer-/Winterzeit-Umschaltung
- Sleep-Timer und Wecker-Funktion mit Snooze
- Aux-Front-Eingang (3,5-mm-Stereo-Klinke)
- Kopfhörerausgang (3,5-mm-Stereo-Klinke)
- 75-Ω-FM-Antennen-Eingang, koaxial
- SMA-RP-Antennenanschluss
- Lieferung inklusive IR-Fernbedienung, Stabantenne und FM-Wurfantenne
- 482-mm-Rackeinbau (19"), 1 HE, Montagewinkel abnehmbar



Modell	WAP-200
Stromversorgung	230 V~/50 Hz/20 VA
	15 V~/300 mA
Zul. Einsatztemperatur	0-40 °C
Abmessungen	482x44x245 mm
Gewicht	2,7 kg
Anschlüsse	1 x 3,5-mm-Stereo-Klinke (Eingang)
	1 x Cinch L/R (Ausgang)
	1 x RJ45 (LAN)

## CDP-800NT

Best.-Nr. 21.0020



### Netzwerk-/CD-Spieler (DLNA, Internetradio, USB, CD)

- Wiedergabe von DSD (2,8/5,6 MHz) über LAN und USB-Stick
- Wiedergabe von WAV/FLAC (24 Bit/192 kHz) über LAN und USB-Stick
- Musik-Streaming über das LAN (DLNA 1.5)
- Wiedergabe von PCM-Dateien (32 Bit/192 kHz)
- Unterstützung von Musik-Streamingdiensten und vTuner-Internetradio
- Kostenlose Fernbedienungs-App für iOS- und Android-Geräte
- Direkter digitaler Anschluss für iPod/iPhone mit Lademöglichkeit
- Wiedergabe diverser Musikformate von USB-Sticks
- Leistungsfähige DA-Wandler (Burr-Brown PCM1795)
- Frontseitiger und rückseitiger USB-Anschluss
- 100Base-T-Ethernet-Anschluss
- Koaxialer und optischer Digitalausgang
- Analoges Audioausgang (Cinch)
- Kopfhörerbuchse mit Lautstärkeregler
- Stromversorgung 230 V~/50 Hz/30 W
- Abmessungen 435x101x301 mm
- Gewicht 4,9 kg



## CD-230USB

Best.-Nr. 21.2990



**DJ-Dual-CD- und MP3-Spieler** mit USB2.0-Schnittstelle und SD/MMC-Card-Slot

- USB-Sticks direkt anschließbar
- Für SD/MMC-Cards bis zu 32 GB (FAT16/FAT32), optional erhältlich
- „Anti-Shock-System“
- „Seamless-Loop“
- ID3-Tag-Unterstützung (Titelanzeige)
- Sichere Bedienung durch beleuchtete Gummitasten
- Pitching  $\pm 4/\pm 8/\pm 16$  %
- Pitch-Bend
- Ordner/Titel-Suche
- Suchfunktion über Jog-Dial
- Scratch-Funktion
- Wiederholungsfunktion (Repeat 1, Repeat all)
- 20 Titel programmierbar
- Kleinster Suchschritt: 1 Frame
- Umschaltbare Anzeige der Titellauzeit sowie der Restlaufzeit eines oder aller Titel
- Balkenanzeige
- Quickstart (Auto-Cue)
- 482-mm-Rackeinbau (19")
- Audio-CD/CD-R/MP3-CD



Modell	CD-230USB
<b>Allgemein</b>	
Frequenzbereich	20-20000 Hz
Klirrfaktor	< 0,1 %
Kanaltrennung	> 80 dB
Dynamikumfang	> 90 dB
Störabstand	> 80 dB
Ausgang, analog	2 V
Stromversorgung	230 V~/50 Hz/30 VA
Zul. Einsatztemperatur	0-40 °C
Abmessungen, Laufwerk	482x90x270 mm, 2 HE
Abmessungen, Bedienteil	482x90x100 mm, 2 HE
Gewicht	6,1 kg
<b>Anschlüsse</b>	
Analoger Ausgang	2 x Cinch L/R
Steuerverbindung	2 x Kabel, 13-Pol-Mini-DIN, 1 m lang

## SA-160BT

Best.-Nr. 25.6010



**Mini-Stereo-Verstärker, 2x30 W<sub>RMS</sub>** mit Bluetooth-Schnittstelle, NFC und Fernbedienung

- Integrierter Hi-Fi-Audioverstärker
- Für Lautsprecher mit 8 Ω Impedanz
- Lautstärkeregler mit integrierter Quellenwahl-Funktion, LED-Anzeige
- Nahfeldkommunikation (NFC)
- Vergoldete Lautsprecher-Terminals
- 1 Stereo-Eingang über Cinch-Buchsen L/R
- 1 Line-Ausgang über 3,5-mm-Stereo-Klinkenbuchse
- Fest montierte Antenne
- Metallgehäuse
- Stromversorgung über beiliegendes Netzteil



Modell	SA-160BT
Sinus-Ausgangsleistung	2x30 W <sub>RMS</sub> /8 Ω
Musik-Ausgangsleistung	-
Klirrfaktor	< 1 %
Ausgangsimpedanz	8 Ω
Frequenzbereich	20-20000 Hz
Eingangsimpedanz	10 kΩ
Eingangsspannung	660 mV
Störabstand	> 99 dBA
Ruhestrom	100 mA
Stromversorgung	beil. Netzteil
Erf. Boxenausschnitt	-
Abmessungen	150x49x122 mm
Gewicht	610 g
Eingänge	Line, Cinch L/R
Ausgänge	LS-Terminal L/R
	Line, 3,5-mm-Stereo-Klinke
Integrierter Limiter	-
Pegelregler	X
2-fach-Klangregelung	-
Netzschalter	X

## SOUND-4BT/WS

Best.-Nr. 25.7060



### Aktives 2-Wege-Stereo-Lautsprecherboxen-System mit Bluetooth-Empfänger, 2x30 W<sub>MAX</sub>, 2x15 W<sub>RMS</sub>

- Das Set besteht aus einer Aktiv- und einer Passiv-Bass-reflexbox. Der Anschluss der Passivbox an die Aktivbox erfolgt über Lautsprecher-Terminals
- Bluetooth-Empfänger V4.0 mit APTX-Standard
- Aktivbox mit integriertem 2-Kanal-Verstärker CLASS-D
- Stereo-Cinch und 3,5-mm-Klinken-Eingang, optischer Digitaleingang (Toslink), Mono-Sub-Out über Cinch-Buchse
- Inklusive Fernbedienung
- 10-cm-Tieftöner (4") und 25-mm-Kalottenhohtöner (1")
- Sehr gute Klangeigenschaften mit linearer Abstimmung
- Hochwertiges, hochglanzlackiertes MDF-Holzgehäuse



Modell	SOUND-4BT/WS
Frequenzbereich	45-20000 Hz
Verstärkerleistung	2x30 W <sub>MAX</sub> /2x15 W <sub>RMS</sub>
Eingänge	Bluetooth
Mittl. Schalldruck (1 W/1 m)	95 dB pro Box
Max. Nennschalldruck	100 dB pro Box
Zul. Einsatztemperatur	0-40 °C
Stromversorgung	230 V~/50 Hz/80 VA
Abmessungen (BxHxT)	140x215x170 mm
Gewicht	5,2 kg (Paar)
<b>Anschlüsse</b>	1x Cinch L/R
	1x 3,5-mm-Stereo-Klinke
	1x Toslink, optischer Digitaleingang
	LS-Klemmanschluss für Passivbox
Sonstiges	Bluetooth 4.0, APTX, Fernbedienung

## AIR-BEATS

Best.-Nr. 25.8510



### Drahtloser WLAN-Audio-Übertragungsadapter

- Für eine drahtlose Musikwiedergabe von Ihrem Smartphone, Tablet-PC, stationären PC oder Mac. Das Gerät empfängt die Audiosignale über das Netzwerk und leitet diese per Kabel an eine Stereoanlage oder einen Aktivlautsprecher weiter.
- Streamen Sie Audio direkt von jedem Gerät aus, das WLAN unterstützt oder in einem LAN eingebunden ist
  - Wahlweise als direkter WLAN-Zugriffspunkt (AP) oder als Client in einem vorhandenen Netzwerk als Wiedergabegerät konfigurierbar
  - Mit dieser Funktion auch als WL-Accesspoint oder WL-Repeater benutzbar

- Browserbasierte Netzwerkkonfiguration
- WLAN-Standard IEEE 802.11b/g/n
- Unterstützung von Apple Airplay und DLNA
- Geeignet für Betriebssysteme Windows, Mac OS, iOS und Android
- Digitaler, optischer S/PDIF-Ausgang
- Analoges 3,5-mm-Stereo-Klinken-Ausgang
- Lieferumfang: Übertragungsadapter, USB-Netzteil, Klinkenkabel, Schnellstartanleitung
- Abmessungen 85x30x79 mm
- Gewicht 110 g



## AKB-90WIFI

Best.-Nr. 32.0090

### WLAN-Hi-Fi-Multiroom-Verstärker, 2x45 W<sub>RMS</sub>

- WLAN-Standard 802.11 B/G/N, 2,4 GHz
- Einrichtung des Systems über integrierten Webserver
- Multiroom-Funktion
- Integrierter digitaler Hi-Fi-Audioverstärker (Class D), geeignet für Lautsprecher mit 4-8 Ω Impedanz
- Netzwerkstreaming über DLNA

- Unterstützte Audioformate: MP3, WMA, AAC/AAC+, ALAC, FLAC, APE, WAV
- Netzwerkprotokolle: TCP/IP, UDP, HTTP, UPNP
- Vergoldete Lautsprecher-Terminals
- Antenne mit SMA-Antennenanschluss
- Aluminium-Gehäuse mit Montageflansch
- Stromversorgung über beiliegendes Netzteil





### H-4NSP

Best.-Nr. 20.0020



**Portabler High-End-Digital-Audio-Recorder** mit USB-Anschluss und SD-Card-Slot

- Stereo- oder 4-Kanal-Modus
- Aufnahmeformat WAV (44,1/48/96 kHz, 16/24 Bit) oder MP3 (44,1 kHz, 48-320 kbps oder variable Bitrate) umschaltbar
- 2 eingebaute, hochwertige Elektret-Mikrofone mit Nierencharakteristik, einstellbar 90° oder 120°
- Integriertes chromatisches Stimmgerät für Gitarre und Bass, unterstützt Open Tunings
- Integriertes Metronom

- Stromversorgung 2 x 1,5-V-Mignonbatterie (nicht mitgeliefert), Betriebszeit 6 h (11 h im Stromsparmodus)
- Abmessungen 73x156x35 mm
- Gewicht 280 g

**Zubehörpaket APH-4NSP ist optional erhältlich.**



### APH-4NSP

Best.-Nr. 20.0010

#### Zubehörpaket für H-4NSP

Bestehend aus:

- Windschutz
- USB-Anschlusskabel
- 3,5-mm-Stereo-Klinkenkabel
- Adapterkabel 3,5-mm-Stereo-Klinke auf 2 x 3,5-mm-Mono-Kupplung
- Steckernetzteil 5 V=/1A



### RF-GENERATOR1

Best.-Nr. 25.6000



#### HF-Signal-Generator, 23,4-6000 MHz

- Voll programmierbarer HF-Generator
- Generiert Träger- und Wobble-Signale von 23,4 MHz bis 6 GHz
- Komfortable Bedienung
- In Verbindung mit dem RF-Explorer/3 und der RF-Explorer-Windows-Software entsteht ein leistungsstarker Tracking-Generator, der u. a. eine skalare, d. h. amplitudenbezogene HF-Netzwerkanalyse (SNA) von Filtern, Verstärkern oder anderen 2-Tor-HF-Baugruppen ermöglicht
- Erweiterungsslot für zukünftige Module
- Frequenzauflösung: 1 kHz
- Frequenzstabilität: 0,5 ppm
- Amplitudenbereich -10 dBm bis 0 dBm bzw. -40 dBm bis -30 dBm mit integriertem 30-dB-Abschwächer
- Amplitudenschrittweite: 3 dB

- Amplitudengenauigkeit:  $\pm 0,5$  dB normiert bzw.  $\pm 3$  dB absolut
- 50-Ohm-SMA-Anschluss
- Mini-USB2.0-Schnittstelle zur Anbindung an einen PC oder Laptop sowie zur Ladung des internen 860-mAh-Lithium-Polymer-Akkus
- Abmessungen: 71x122x25 mm
- Gewicht: 185 g



### RF-COVER/BL

Best.-Nr. 25.7000

**Schutzhülle** für den HF-Spektrum-Analyser RF-EXPLORER/3 und den HF-Signal-Generator RF-GENERATOR1. Gummi, blau.

**Lieferung ohne Gerät.**



### RF-COVER/GE

Best.-Nr. 25.7010

**Schutzhülle** für den HF-Spektrum-Analyser RF-EXPLORER/3 und den HF-Signal-Generator RF-GENERATOR1. Gummi, gelb.

**Lieferung ohne Gerät.**



## PAK-400er-Serie

Moderne Technologien, universelle Einsetzbarkeit und individuelle Einstellmöglichkeiten auf unterschiedliche Anforderungen an den Sound sind Kennzeichen der PAK-400-Serie. Die Aktivelektronik ist eine Kombination aus Class-D im Tieftonbereich und Class-AB im Hochtonbereich. Mit den praxisgerecht ausgelegten Presets ist der richtige Sound schnell gefunden und mit dem zuschaltbaren Hochpassfilter bei 75 Hz ist eine Ankopplung an Subwoofersysteme wie z.B. dem PSUB-418AK umgehend erledigt.

### PAK-415

Best.-Nr. 25.6050



#### Aktive Power-PA-Lautsprecherbox mit 2-Kanal-Verstärker, 700 W<sub>MAX</sub>, 450 W<sub>RMS</sub>

- Kompaktes 15/2-Fullrange-System mit stabilem Kunststoffgehäuse
- Modernes Verstärkersystem (Tiefton Class D, Hochton Class A/B)
- 124 dB Schalldruck bei Nennleistung
- 4 schaltbare Presets: Normal, Hi-Fi, DJ und Voice, 75-Hz-Hochpass schaltbar
- MIC/LINE-Eingang umschaltbar

Modell	PAK-415
Frequenzbereich	40-20000 Hz
Verstärkerleistung	450 (350+100) W <sub>RMS</sub>
Eingänge	1 x XLR/6,3-mm-Kombi
Mittl. Schalldruck (1 W/1 m)	98 dB
Max. Nennschalldruck	124 dB
Zul. Einsatztemperatur	0-40 °C
Stromversorgung	230 V~/50 Hz/550 VA
Abmessungen (BxHxT)	455x740x390 mm
Gewicht	18,7 kg
Anschlüsse	1 x XLR/6,3-mm-Kombi (Line/Mic) 1 x XLR, par. Out
Sonstiges	4 schaltbare Presets Schaltbarer Hochpass 75 Hz



### PAK-412

Best.-Nr. 25.6040



#### Aktive Power-PA-Lautsprecherbox mit 2-Kanal-Verstärker, 700 W<sub>MAX</sub>, 450 W<sub>RMS</sub>

- Kompaktes 12/2-Fullrange-System mit stabilem Kunststoffgehäuse
- Modernes Verstärkersystem (Tiefton Class D, Hochton Class A/B)
- 124 dB Schalldruck bei Nennleistung
- 4 schaltbare Presets: Normal, Hi-Fi, DJ und Voice, 75-Hz-Hochpass schaltbar
- MIC/LINE-Eingang umschaltbar

Modell	PAK-412
Frequenzbereich	40-20000 Hz
Verstärkerleistung	450 (350+100) W <sub>RMS</sub>
Eingänge	1 x XLR/6,3-mm-Kombi
Mittl. Schalldruck (1 W/1 m)	98 dB
Max. Nennschalldruck	124 dB
Zul. Einsatztemperatur	0-40 °C
Stromversorgung	230 V~/50 Hz/500 VA
Abmessungen (BxHxT)	405x670x340 mm
Gewicht	17,3 kg
Anschlüsse	1 x XLR/6,3-mm-Kombi (Line/Mic) 1 x XLR, par. Out
Sonstiges	4 schaltbare Presets Schaltbarer Hochpass 75 Hz



## PAK-410

Best.-Nr. 25.6030



### Aktive Power-PA-Lautsprecherbox mit 2-Kanal-Verstärker, 500 W<sub>MAX</sub>, 300 W<sub>RMS</sub>

- Kompaktes 10/2-Fullrange-System mit stabilem Kunststoffgehäuse
- Modernes Verstärkersystem (Tiefton Class D, Hochton Class A/B)
- 121 dB Schalldruck bei Nennleistung
- 4 schaltbare Presets: Normal, Hi-Fi, DJ und Voice, 75-Hz-Hochpass schaltbar
- MIC/LINE-Eingang umschaltbar

Modell	PAK-410
Frequenzbereich	55-20000 Hz
Verstärkerleistung	300 (250+50) W <sub>RMS</sub>
Eingänge	1 x XLR/6,3-mm-Kombi
Mittl. Schalldruck (1 W/1 m)	97 dB
Max. Nennschalldruck	121 dB
Zul. Einsatztemperatur	0-40 °C
Stromversorgung	230 V~/50 Hz/400 VA
Abmessungen (BxHxT)	340x560x290 mm
Gewicht	12,9 kg
<b>Anschlüsse</b>	1 x XLR/6,3-mm-Kombi (Line/Mic)
	1 x XLR, par. Out
Sonstiges	4 schaltbare Presets
	Schaltbarer Hochpass 75 Hz



## PSUB-418AK

Best.-Nr. 25.6060



### Aktiver Power-PA-Subwoofer, 1000 W<sub>MAX</sub>, 600 W<sub>RMS</sub>

- Kompakter, leichtgewichtiger 46-cm-Subwoofer (18") mit Class-D-Verstärker
- Gehäuse aus Birken-Sperrholz mit Stativhülse, Tragegriffen und Transportrollen
- Bassreflexsystem mit 127 dB Schalldruck bei Nennleistung
- Einstellbare Trennfrequenz 60-150 Hz, Gain, Phasenumkehrschalter
- Symmetrische Eingänge Kombi-XLR/6,3 mm und parallele XLR-Ausgänge

Modell	PSUB-418AK
Frequenzbereich	35-150 Hz
Verstärkerleistung	600 W <sub>RMS</sub>
Eingänge	Kombi-XLR/6,3 mm, sym. Line, L/R
Mittl. Schalldruck (1 W/1 m)	97 dB
Max. Nennschalldruck	127 dB
Zul. Einsatztemperatur	0-40 °C
Stromversorgung	230 V~/50 Hz/840 VA
Abmessungen (BxHxT)	560x660x600 mm (ohne Rollen)
Gewicht	38,5 kg
<b>Anschlüsse</b>	XLR/6,3-mm-Kombi Input (L/R)
	XLR: par. Out (L/R)
Sonstiges	





## PAK-15DMP

Best.-Nr. 25.5840



### Aktive DJ- und Power-Lautsprecherbox,

200 W<sub>MAX</sub>

- 15/2-Fullrange-Bassreflex-System mit Kunststoffgehäuse
- 38-cm-Bass (15") und 25-mm-Hochtonhorn (1")
- Integrierter MP3-Player mit USB/SD-Slot und FM-Radio
- Bluetooth-Empfänger
- IR-Fernbedienung
- Stativhülle

Modell	PAK-15DMP
Frequenzbereich	45-20000 Hz
Verstärkerleistung	120 W <sub>RMS</sub> , 200 W <sub>MAX</sub>
Eingänge	1 x Line (sym., 600 mV), 1 x Cinch/Klinke, stereo (asym., 500 mV), 1 x Mic (sym., 30 mV)
Mittl. Schalldruck (1 W/1 m)	96 dB
Max. Nennschalldruck	117 dB
Zul. Einsatztemperatur	0-40 °C
Stromversorgung	230 V~/50 Hz/220 VA
Abmessungen (BxHxT)	445x700x360 mm
Gewicht	16 kg
Anschlüsse	XLR, Cinch L/R oder 3,5-mm-Klinke (Line), XLR oder 6,3-mm-Klinke (Mic)
Sonstiges	Mix-Out (XLR, sym.)



## PAK-12DMP

Best.-Nr. 25.5830



### Aktive DJ- und Power-Lautsprecherbox,

180 W<sub>MAX</sub>

- Kompaktes 12/2-Fullrange-Bassreflex-System mit Kunststoffgehäuse
- 30-cm-Bass (12") und 25-mm-Hochtonhorn (1")
- Integrierter MP3-Player mit USB/SD-Slot und FM-Radio
- Bluetooth-Empfänger
- IR-Fernbedienung
- Stativhülle

Modell	PAK-12DMP
Frequenzbereich	50-20000 Hz
Verstärkerleistung	90 W <sub>RMS</sub> , 180 W <sub>MAX</sub>
Eingänge	1 x Line (sym., 460 mV), 1 x Cinch/Klinke, stereo (asym., 500 mV), 1 x Mic (sym., 12 mV)
Mittl. Schalldruck (1 W/1 m)	94 dB
Max. Nennschalldruck	115 dB
Zul. Einsatztemperatur	0-40 °C
Stromversorgung	230 V~/50 Hz/200 VA
Abmessungen (BxHxT)	370x590x290 mm
Gewicht	11,2 kg
Anschlüsse	XLR, Cinch L/R oder 3,5-mm-Klinke (Line), XLR oder 6,3-mm-Klinke (Mic)
Sonstiges	Mix-Out (XLR, sym.)





## PAK-10DMP

Best.-Nr. 25.5820



### Aktive DJ- und Power-Lautsprecherbox,

150 W<sub>MAX</sub>

- Kompaktes 10/2-Fullrange-Bassreflex-System mit Kunststoffgehäuse
- 25-cm-Bass (10") und 25-mm-Hochtonhorn (1")
- Integrierter MP3-Player mit USB/SD-Slot und FM-Radio
- Bluetooth-Empfänger
- IR-Fernbedienung
- Line-Eingang über Cinch oder 3,5-mm-Klinkenbuchse
- Stativhülse

Modell	PAK-10DMP
Frequenzbereich	55-20000 Hz
Verstärkerleistung	80 W <sub>RMS</sub> , 150 W <sub>MAX</sub>
Eingänge	1 x Line (sym., 1000 mV), 1 x Cinch/Klinke, stereo (asym., 500 mV), 1 x Mic (sym., 65 mV)
Mittl. Schalldruck (1 W/1 m)	93 dB
Max. Nennschalldruck	113 dB
Zul. Einsatztemperatur	0-40 °C
Stromversorgung	230 V~/50 Hz/170 VA
Abmessungen (BxHxT)	320x490x250 mm
Gewicht	8 kg
Anschlüsse	XLR oder 6,3-mm-Klinke (Line) Cinch L/R oder 3,5-mm-Klinke (Line) XLR oder 6,3-mm-Klinke (Mic)
Sonstiges	Mix-Out (XLR, sym.)



## PAK-8DMP

Best.-Nr. 25.5850



### Aktive DJ- und Power-Lautsprecherbox,

120 W<sub>MAX</sub>

- Kompaktes 8/2-Fullrange-Bassreflex-System mit Kunststoffgehäuse
- 20-cm-Bass (8") und 25-mm-Hochtonhorn (1")
- Integrierter MP3-Player mit USB/SD-Slot und FM-Radio
- Bluetooth-Empfänger
- IR-Fernbedienung
- Line-Eingang über Cinch oder 3,5-mm-Klinkenbuchse
- Stativhülse

Modell	PAK-8DMP
Frequenzbereich	60-20000 Hz
Verstärkerleistung	60 W <sub>RMS</sub> , 120 W <sub>MAX</sub>
Eingänge	1 x Line (sym., 730 mV), 1 x Cinch/Klinke, stereo (asym., 450 mV), 1 x Mic (sym., 50 mV)
Mittl. Schalldruck (1 W/1 m)	93 dB
Max. Nennschalldruck	117 dB
Zul. Einsatztemperatur	0-40 °C
Stromversorgung	230 V~/50 Hz/140 VA
Abmessungen (BxHxT)	240x390x200 mm
Gewicht	5,8 kg
Anschlüsse	XLR oder 6,3-mm-Klinke (Line) Cinch L/R oder 3,5-mm-Klinke (Line) XLR oder 6,3-mm-Klinke (Mic)
Sonstiges	Mix-Out (XLR, sym.)



## Entertainment pur!

Die PA-Lautsprecherboxen der PAB-DMP-Serie überzeugen mit gutem Klang und attraktivem Preis. Sie gehören zur optimalen Startausrüstung für den DJ und eignen sich für kleinere bis mittlere Veranstaltungsräume. Die modernen Kunststoffgehäuse sind zudem leicht und einfach in der Handhabung, also ideal für den mobilen Einsatz.

### PAB-15DMP

Best.-Nr. 25.7050



#### Fullrange-Lautsprecherbox, 350 W<sub>MAX</sub>, 8 Ω

- Fullrange-Bassreflex-System
- Stabiles Kunststoffgehäuse
- 38-cm-Bass (15") mit Stahlkorb
- 25-mm-Hochtonhorn (1")
- M8-Gewindeinsätze oben und unten
- 2 x Speaker-Terminal, in/out
- Stativhülse

Modell	PAB-15DMP
Bass/Mitteltöner	38 cm (15")
<b>Belastbarkeiten</b>	
Maximale Belastbarkeit	350 W <sub>MAX</sub>
Nennbelastbarkeit	180 W <sub>RMS</sub>
<b>Allgemein</b>	
Impedanz	8 Ω
Frequenzbereich	45-20000 Hz
Schalldruck (1 W/1 m)	96 dB
Max. Nennschalldruck	119 dB
Zul. Einsatztemperatur	0-40 °C
Abmessungen (BxHxT)	445x700x360 mm
Gewicht	13,8 kg
Anschlüsse	2 x SPEAKER par. in/out



## IMG Stage Line überzeugt! is convincing!

„Ich brauche Equipment,  
"I need equipment  
auf das ich mich zu 100 %  
which is 100 %  
verlassen kann.“  
reliable.“

*Tim, 28,  
Veranstaltungstechniker  
Event technician*



INTELLIGENT SOLUTIONS  
FOR LIGHT & SOUND



### PAB-12DMP

Best.-Nr. 25.7040



#### Fullrange-Lautsprecherbox, 280 W<sub>MAX</sub>, 8 Ω

- Fullrange-Bassreflex-System
- Stabiles Kunststoffgehäuse
- 30-cm-Bass (12") mit Stahlkorb
- 25-mm-Hochtonhorn (1")
- M8-Gewindeinsätze oben und unten
- 2 x Speaker-Terminal, in/out
- Stativhülse

Modell	PAB-12DMP
Bass/Mitteltöner	30 cm (12")
<b>Belastbarkeiten</b>	
Maximale Belastbarkeit	280 W <sub>MAX</sub>
Nennbelastbarkeit	140 W <sub>RMS</sub>
<b>Allgemein</b>	
Impedanz	8 Ω
Frequenzbereich	50-20000 Hz
Schalldruck (1 W/1 m)	94 dB
Max. Nennschalldruck	116 dB
Zul. Einsatztemperatur	0-40 °C
Abmessungen (BxHxT)	370x590x290 mm
Gewicht	9,2 kg
<b>Anschlüsse</b>	2 x SPEAKER par. in/out



### PAB-10DMP

Best.-Nr. 25.7030



#### Fullrange-Lautsprecherbox, 240 W<sub>MAX</sub>, 8 Ω

- Fullrange-Bassreflex-System
- Stabiles Kunststoffgehäuse
- 25-cm-Bass (10") mit Stahlkorb
- 25-mm-Hochtonhorn (1")
- M8-Gewindeinsätze oben und unten
- 2 x Speaker-Terminal, in/out
- Stativhülse

Modell	PAB-10DMP
Bass/Mitteltöner	25 cm (10")
<b>Belastbarkeiten</b>	
Maximale Belastbarkeit	240 W <sub>MAX</sub>
Nennbelastbarkeit	120 W <sub>RMS</sub>
<b>Allgemein</b>	
Impedanz	8 Ω
Frequenzbereich	58-20000 Hz
Schalldruck (1 W/1 m)	94 dB
Max. Nennschalldruck	116 dB
Zul. Einsatztemperatur	0-40 °C
Abmessungen (BxHxT)	320x490x250 mm
Gewicht	6,1 kg
<b>Anschlüsse</b>	2 x SPEAKER par. in/out



### PAB-8DMP

Best.-Nr. 25.7020



#### Fullrange-Lautsprecherbox, 180 W<sub>MAX</sub>, 8 Ω

- Fullrange-Bassreflex-System
- Stabiles Kunststoffgehäuse
- 20-cm-Bass (8") mit Stahlkorb
- 25-mm-Hochtonhorn (1")
- M8-Gewindeinsätze oben und unten
- 2 x Speaker-Terminal, in/out
- Stativhülse

Modell	PAB-8DMP
Bass/Mitteltöner	20 cm (8")
<b>Belastbarkeiten</b>	
Maximale Belastbarkeit	180 W <sub>MAX</sub>
Nennbelastbarkeit	90 W <sub>RMS</sub>
<b>Allgemein</b>	
Impedanz	8 Ω
Frequenzbereich	60-20000 Hz
Schalldruck (1 W/1 m)	93 dB
Max. Nennschalldruck	111 dB
Zul. Einsatztemperatur	0-40 °C
Abmessungen (BxHxT)	240x390x200 mm
Gewicht	4,1 kg
<b>Anschlüsse</b>	2 x SPEAKER par. in/out





## MD-390

Best.-Nr. 22.0100

### Stereo-Kopfhörer

- Für den universellen Einsatz
- Geschlossenes System
- Gepolsterte Ohrkissen und Kopfauflage
- 1,5 m langes Kabel mit einseitiger Zuführung
- Vergoldeter 3,5-mm-Klinkenstecker mit 6,3-mm-Adapter

Modell	MD-390
Wandler	Neodym
System	ø 40 mm, dynamisch
Frequenzbereich	20-20000 Hz
Impedanz	32 Ω
Max. Eingangsleistung	100 mW
Empfindlichkeit	110 dB/1 mW
Kabel	1,5 m, einseitige Zuführung
Stecker	3,5-mm-Klinke, vergoldet
Adapter	6,3-mm-Klinke, vergoldet
Gewicht ohne Kabel	160 g



## MD-360

Best.-Nr. 22.0090

### Stereo-Kopfhörer in roter Ausführung

- Sehr gute Trageeigenschaften
- Neodym-Wandler
- Gepolsterte Ohrkissen
- 1,5 m langes Kabel mit 3,5-mm-Stereo-Klinkenstecker

Modell	MD-360
Wandler	Neodym
System	ø 40 mm, dynamisch
Frequenzbereich	20-20000 Hz
Impedanz	32 Ω
Max. Eingangsleistung	100 mW
Empfindlichkeit	110 dB/1 mW
Kabel	1,5 m
Stecker	3,5-mm-Klinke
Gewicht ohne Kabel	125 g



## BH-009

Best.-Nr. 22.1280

### Professioneller Stereo-Kopfhörer mit dynamischem Bügelmikrofon

- Optimal geschlossenes System zur Unterdrückung von Außengeräuschen
- Hervorragende Klang- und komfortable Trageeigenschaften
- Flexibler Mikrofonbügel, anklappbar, stufenlos verstellbar
- Gepolsterte Ohrkissen und Kopfauflage
- 2 m langes Kabel mit einseitiger Zuführung und 3,5-mm-Klinkensteckern, zwei 6,3-mm-Adapter liegen bei

Modell	BH-009
<b>Kopfhörer</b>	
Wandler	Neodym
System	ø 40 mm, dynamisch
Frequenzbereich	20-20000 Hz
Impedanz	250 Ω
Max. Eingangsleistung	100 mW
Empfindlichkeit	117 dB/1 mW
Kabel	2 m, einseitige Zuführung
Stecker	3,5-mm-Klinke
Adapter	6,3-mm-Klinke
Gewicht ohne Kabel	375 g
<b>Mikrofon</b>	
System	dynamisch, Niere
Frequenzbereich	120-6000 Hz
Impedanz	600 Ω
Empfindlichkeit	1,8 mV/Pa/1 kHz
Anschlüsse	3,5-mm-Klinkenstecker, Adapter 6,3-mm-Klinke



## BH-009S

Best.-Nr. 22.1290

### Professioneller Mono-Kopfhörer mit dynamischem Bügelmikrofon

- Geschlossenes System
- Hervorragende Klang- und komfortable Trageeigenschaften
- Flexibler Mikrofonbügel, anklappbar, stufenlos verstellbar
- Gepolstertes Ohrkissen und Kopfauflage
- 2 m langes Kabel mit einseitiger Zuführung und 3,5-mm-Klinkensteckern, zwei 6,3-mm-Adapter liegen bei

Modell	BH-009S
<b>Kopfhörer</b>	
Wandler	Neodym
System	ø 40 mm, dynamisch
Frequenzbereich	20-20000 Hz
Impedanz	250 Ω
Max. Eingangsleistung	100 mW
Empfindlichkeit	117 dB/1 mW
Kabel	2 m, einseitige Zuführung
Stecker	3,5-mm-Klinke
Adapter	6,3-mm-Klinke
Gewicht ohne Kabel	277 g
<b>Mikrofon</b>	
System	dynamisch, Niere
Frequenzbereich	120-6000 Hz
Impedanz	600 Ω
Empfindlichkeit	1,8 mV/Pa/1 kHz
Anschlüsse	3,5-mm-Klinkenstecker, Adapter 6,3-mm-Klinke



## BH-002

Best.-Nr. 22.0040



### Stereo-Kopfhörer mit Elektret-Bügelmikrofon

- Gepolsterte Ohrkissen
- Lautstärkeregler
- 2 m langes Kabel mit einseitiger Zuführung und 3,5-mm-Klinkensteckern

Modell	BH-002
<b>Kopfhörer</b>	
Wandler	
System	ø 40 mm, dynamisch
Frequenzbereich	20-20000 Hz
Impedanz	32 Ω
Max. Eingangsleistung	100 mW
Empfindlichkeit	105 dB/1 mW
Kabel	2 m, einseitige Zuführung
Stecker	3,5-mm-Klinke
Gewicht ohne Kabel	118 g
<b>Mikrofon</b>	
System	Elektret
Frequenzbereich	100-10000 Hz
Impedanz	1,5 kΩ
Empfindlichkeit	1,3 mV/Pa/1 kHz
Stromversorgung	1,5-5 V= z.B. über EMA-20
Anschlüsse	3,5-mm-Klinke



## SE-52

Best.-Nr. 22.0060

### Stereo-Ohrhörer

- Optimiert für mobile Musikquellen
- Ausgewogener Klang
- 3,5-mm-Stereo-Klinkenstecker

Modell	SE-52
Wandler	ø 10 mm
System	dynamisch
Frequenzbereich	20-20000 Hz
Impedanz	32 Ω
Max. Eingangsleistung	30 mW
Empfindlichkeit	108 dB/1 mW
Kabel	1,2 m
Stecker	3,5-mm-Stereo-Klinke
Gewicht ohne Kabel	6 g



## SE-30

Best.-Nr. 22.0110

### In-Ear-Stereo-Ohrhörer

- Universeller Kontrollhörer
- Silikon-Ohrpassstücke für einen komfortablen Sitz
- 3,5-mm-Stereo-Klinkenstecker

Modell	SE-30
Wandler	ø 10 mm
System	dynamisch
Frequenzbereich	100-18000 Hz
Impedanz	32 Ω
Max. Eingangsleistung	50 mW
Empfindlichkeit	90 dB/1 mW
Kabel	1,2 m
Stecker	3,5-mm-Stereo-Klinke
Gewicht ohne Kabel	4 g



## BAG-360

Best.-Nr. 23.0430

**Universal-Tasche** zum Transport und zur Aufbewahrung von z.B. technischen Unterlagen (DIN-A4), Mikrofonen, Kabeln und Adaptern

- Reißverschluss
- Material außen: 1680D Nylon, schwarz

- Material Innenfutter: Polyurethan, schwarz
- Innenmaße 320x280 mm
- Außenmaße 360x290 mm



## BAG-280

Best.-Nr. 23.0420

**Universal-Tasche** zum Transport und zur Aufbewahrung von z.B. technischen Unterlagen, Mikrofonen, Kabeln und Adaptern

- Reißverschluss
- Material außen: 1680D Nylon, schwarz

- Material Innenfutter: Polyurethan, schwarz
- Innenmaße 240x170 mm
- Außenmaße 280x180 mm



## BAG-230

Best.-Nr. 23.0410

**Universal-Tasche** zum Transport und zur Aufbewahrung von z.B. technischen Unterlagen, Mikrofonen, Kabeln und Adaptern

- Reißverschluss
- Material außen: 1680D Nylon, schwarz

- Material Innenfutter: Polyurethan, schwarz
- Innenmaße 190x120 mm
- Außenmaße 230x130 mm



## KM-12180

Best.-Nr. 25.5930



### Tischständer

- Für die Aufnahme von Laptops, DJ-Systemen und Multimedia-Geräten
- Neigung mit 5 Rasterstellungen einstellbar 0-33°
- Robuste Stahlausführung
- Abmessungen 300x300x350 mm
- Gewicht 2,1 kg



## KM-19740

Best.-Nr. 25.5910



### Halterung für Tablet-PCs mit Stativ-Befestigungsklemme

- Für die Aufnahme von Geräten mit einer Höhe von 120-220 mm
- Spannzugfeder für schnelles Einsetzen und Entnehmen
- Verstellbare Halteklemme
- Drehbar für Hoch- und Querformat, neigbar
- Arretierbare Befestigungsklemme für die Montage an Mikrofonstativen (Rohrdurchmesser bis 30 mm)



Lieferung ohne Tablet-PC und Stativ.





## Fluoreszierende Gaffa-Bänder

- 19 mm breit, 25 m lang
- Hohe Signalwirkung
- Leuchtet unter UV-Licht/Schwarzlicht
- Gute Klebekraft
- Abriebfest
- Ohne Kleberückstände wiederabziehbar
- Beschreibbar



Modell	Best.-Nr.	Farbe
GB-19/NGE	11.2380	Neon-Gelb
GB-19/NGN	11.2390	Neon-Grün
GB-19/NOR	11.2400	Neon-Orange
GB-19/NPK	11.2410	Neon-Pink

## Fluoreszierende Gaffa-Bänder

- 50 mm breit, 25 m lang
- Hohe Signalwirkung
- Leuchtet unter UV-Licht/Schwarzlicht
- Gute Klebekraft
- Abriebfest
- Ohne Kleberückstände wiederabziehbar
- Beschreibbar



Modell	Best.-Nr.	Farbe
GB-50/NGE	11.2420	Neon-Gelb
GB-50/NGN	11.2430	Neon-Grün
GB-50/NOR	11.2440	Neon-Orange
GB-50/NPK	11.2450	Neon-Pink

## MMX-22RM

Best.-Nr. 25.5870

**482-mm-Montagewinkelset** für den Rackeinbau des Audio-Mischpults MMX-22

- Schwarz lackierte Metallausführung



## MMX-22UFXRM

Best.-Nr. 25.5940

**482-mm-Montagewinkelset** für den Rackeinbau des Audio-Mischpults MMX-22UFX

- Schwarz lackierte Metallausführung



## MMX-24RM

Best.-Nr. 25.5880

**482-mm-Montagewinkelset** für den Rackeinbau des Audio-Mischpults MMX-24USB

- Schwarz lackierte Metallausführung



## MMX-44RM

Best.-Nr. 25.5900

**482-mm-Montagewinkelset** für den Rackeinbau des Audio-Mischpults MMX-44

- Schwarz lackierte Metallausführung



## MMX-44UFXRM

Best.-Nr. 25.5950

**482-mm-Montagewinkelset** für den Rackeinbau des Audio-Mischpults MMX-44UFX

- Schwarz lackierte Metallausführung



## MMX-82RM

Best.-Nr. 25.5900

**482-mm-Montagewinkelset** für den Rackeinbau des Audio-Mischpults MMX-82UFX

- Schwarz lackierte Metallausführung



### RWM-1D

Best.-Nr. 25.6070



### RWM-2D

Best.-Nr. 25.6080



**Rack-Kabelkanal** für die horizontale Kabelführung in 482-mm-Racks (19")

- Rack-Paneele aus Metall, schwarz pulverbeschichtet (Standard RAL 9005)

- Ovale Öffnungen in den Paneelen ermöglichen die Kabeldurchführung von vorn nach hinten
- Kabelkanal aus schwarzem Kunststoff mit vertikalen Durchlässen für Kabeldurchmesser bis 8 mm

RWM-1D: 1 HE, 482x44x70 mm

RWM-2D: 2 HE, 482x88x70 mm



### RWM-2H

Best.-Nr. 25.6090



**Rack-Patchkabelführung** für 482-mm-Racks (19")

- Rack-Paneele aus Metall, schwarz pulverbeschichtet (Standard RAL 9005)
- Ovale Öffnungen in den Paneelen ermöglichen die Kabeldurchführung von vorn nach hinten
- 5 Haltebügel aus schwarzem Kunststoff
- 482x88x90 mm, 2 HE



### TXA-802PS

Best.-Nr. 25.5860

**PWM-Schnell-Ladestation** zum gleichzeitigen Aufladen der Akkus (NC, NiMH) von einem Multi-Frequenz-Taschensender TXA-800HSE oder dem Empfänger TXA-800R und einem Multi-Frequenz-Handmikrofonsender TXA-800HT

- Durchschnittliche Ladezeit je nach Kapazität und Zustand der verwendeten Akkus: ca. 4-5 Stunden bei z.B. 1600-mAh-Akkus
- LED-Lade-Kontrollanzeige pro Geräteschacht
- Inklusive Steckernetzgerät



### IMG Stage Line ist effizient

„Dank des beeindruckenden Beschallungs- und Lichtequipments biete ich meinen Gästen Unterhaltung pur. Ein mega-attraktives Angebot.“

**Lennard, 38, Diskothekenbesitzer**





## TWIST-95ZOOM

Best.-Nr. 38.0250



**LED-Moving-Head** mit motorgesteuerter Zoom-Funktion

- Extrem lichtstarke 90-W-High-Power-LED (entspricht der Lichtausbeute einer 400-W-Entladungslampe)
  - Abstrahlwinkel 10°-17°
  - Motor-Zoom über DMX einstellbar
  - Fokus elektronisch über DMX einstellbar
  - Ansteuerbar über 15 oder 9 DMX-Kanäle, auswählbar
  - Musiksteuerung über integriertes Mikrofon
  - Master-Slave-Modus mit automatisch ablaufenden Programmen
  - Horizontale und vertikale Auflösung je 65535 Steps (16 Bit)
  - Drehwinkel horizontal 540°, vertikal 270°
  - Drehwinkelbegrenzung einstellbar für PAN (540°, 360°, 180°) und TILT (270°, 180°, 90°)
  - Farbrad mit 8 dichroitischen Farben plus Weiß, Farbrad rotierend (Rainbow-Effekt)
  - Goborad mit 7 Gobos plus Spot, Rotationsgeschwindigkeit variabel einstellbar, Shaking-Effekte mit variabler Geschwindigkeit
  - Gobo-Größe: außen 24 mm, Abbildung 20 mm, maximal Dicke 1,1 mm
  - Strobe-Effekte mit variabler Geschwindigkeit (1-20 Blitze/Sekunde)
  - Elektronische Dimmerfunktion (0-100 %)
  - Prisma-Effekt, Prisma-Rotationsgeschwindigkeit elektronisch über DMX einstellbar
  - Je 8 automatische und soundkontrollierte Programme über DMX abrufbar
  - Blackout while Moving-Funktion über DMX einstellbar
  - Bedienfeld mit LCD-Anzeige für Adressierung und Voreinstellungen
  - Stromversorgung 230 V~/50 Hz/280 VA
  - Abmessungen 34x425x46 cm
  - Gewicht 12,4 kg
- Mit englischsprachiger Bedienungsanleitung.

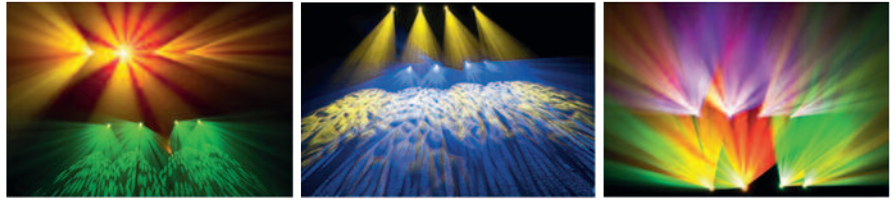

**Lichteffektabbildung mit mehreren Geräten.**

## BEAM-40/WS

Best.-Nr. 38.7050



### Mini-LED-Beam-Moving-Head

Kleiner Beam mit großer Wirkung, geringen Abmessungen und geringem Gewicht, ideal einsetzbar für Partyanwendungen.

- Sehr helle, weiße 10-W-LED (Abstrahlwinkel 5°)
- Einfache Handhabung
- Ansteuerbar über 9 oder 7 DMX-Kanäle
- DMX-, Musik und Auto-Modus
- Drehwinkel Pan 540°, Tilt 270°
- Auflösung Pan/Tilt 16/8 Bit
- Bedienfeld mit LED-Anzeige für Adressierung und Voreinstellungen
- Lüfterkühlung
- Stromversorgung 230 V~/50 Hz/40 VA
- Abmessung 13x20x13 cm
- Gewicht 2,8 kg



## BEAM-40/RGBW

Best.-Nr. 38.7040



### Mini-LED-Beam-Moving-Head

Kleiner Beam mit großer Wirkung, geringen Abmessungen und geringem Gewicht, ideal einsetzbar für Partyanwendungen.

- Leistungsstarke 10-W-CREE-4in1-RGBW-LED (Abstrahlwinkel 5°)
- Einfache Handhabung
- Ansteuerbar über 13 oder 11 DMX-Kanäle
- DMX-, Musik- und Auto-Modus
- Drehwinkel Pan 540°, Tilt 270°
- Auflösung Pan/Tilt 16/8 Bit
- Bedienfeld mit LED-Anzeige für Adressierung und Voreinstellungen
- Lüfterkühlung
- Stromversorgung 230 V~/50 Hz/40 VA
- Abmessung 13x20x13 cm
- Gewicht 2,8 kg



## CENTER-4/RGBW

Best.-Nr. 38.0240

### LED-Moving-Bar, RGBW

- 4 unabhängig voneinander steuerbare Köpfe mit je einer leistungsstarken 12-W-4in1-RGBW-LED
- Neigungswinkel PAN: unendlich ( $\infty$ ), TILT: 200°
- Abstrahlwinkel 5°
- Ansteuerbar über 33 oder 17 DMX-Kanäle, auswählbar
- 3-Pol-XLR-Anschluss
- DMX-, Musik-, Auto- und Master/Slave-Modus
- Musiksteuerung über integriertes Mikrofon
- Bedienfeld mit LCD-Anzeige
- Schwarzes Metallgehäuse mit beiliegenden Montagewinkeln
- POWERCON-Netzanschluss und POWERCON-Parallelanschluss
- Stromversorgung 230 V~/50 Hz/180 VA
- Abmessungen 559x189x297 mm
- Gewicht 8,8 kg



## BEAM-4/RGBW

Best.-Nr. 38.0230

### LED-Beam-Moving-Bar, RGBW

- 4 leistungsstarke 10-W-4in1-RGBW-LEDs
- Neigungswinkel PAN: unendlich ( $\infty$ ), TILT: 200°
- Abstrahlwinkel 2°
- Ansteuerbar über 26, 22 oder 1 DMX-Kanäle, auswählbar
- 3- und 5-Pol-XLR-Anschluss
- DMX-, Musik-, Auto- und Master/Slave-Modus
- Musiksteuerung über integriertes Mikrofon
- Bedienfeld mit LCD-Anzeige
- Schwarzes Metallgehäuse mit beiliegenden Montagewinkeln
- POWERCON-Netzanschluss und POWERCON-Parallelanschluss
- Stromversorgung 230 V~/50 Hz/70 VA
- Abmessungen 555x95x210 mm
- Gewicht 6,8 kg





### PARC-100/CTW

Best.-Nr. 38.7110



#### COB-LED-Spot-Scheinwerfer für Innenanwendungen

- Leistungsstarke 2in1-COB-LED für beste Lichtausbeute, 100 W, Abstrahlwinkel 60°
- Lüfterloses Kühlkonzept
- Farbtemperatur einstellbar 2700-5600 K
- Ansteuerbar über 4 DMX-Kanäle
- DMX-, Stand-alone- und Master-Slave-Modus
- Bedienfeld mit LED-Anzeige
- Schwarz lackiertes Aluminiumgehäuse
- Lieferung inklusive Netzanschlusskabel

- POWERCON-Anschluss
- Torblende PARC-100B optional erhältlich
- Durch 2 schwenkbare Montagebügel auch zum Aufstellen geeignet
- Stromversorgung 230 V~/50 Hz/120 VA
- Abmessungen 32x25x25 cm
- Gewicht 6,5 kg



### PARC-100/RGB

Best.-Nr. 38.7120



#### COB-LED-Spot-Scheinwerfer für Innenanwendungen

- Leistungsstarke RGB-COB-LED für beste Lichtausbeute, 100 W, Abstrahlwinkel 60°
- Lüfterloses Kühlkonzept
- Ansteuerbar über 10, 6, 4 oder 3 DMX-Kanäle
- DMX-, Auto-, Musik- und Master-Slave-Modus
- 10 Autoprogramme, 2 Musikprogramme und 10 programmierbare Abläufe
- Bedienfeld mit LED-Anzeige
- Schwarz lackiertes Aluminiumgehäuse

- Lieferung inklusive Netzanschlusskabel
- POWERCON-Anschluss
- Torblende PARC-100B optional erhältlich
- Durch 2 schwenkbare Montagebügel auch zum Aufstellen geeignet
- Stromversorgung 230 V~/50 Hz/120 VA
- Abmessungen 32x25x25 cm
- Gewicht 6,5 kg



### PARC-100/WS

Best.-Nr. 38.7130



#### COB-LED-Spot-Scheinwerfer für Innenanwendungen

- Leistungsstarke weiße COB-LED für beste Lichtausbeute, 100 W, Abstrahlwinkel 60°
- Lüfterloses Kühlkonzept
- Farbtemperatur 5600 K
- Ansteuerbar über 3 DMX-Kanäle
- DMX-, Stand-alone- und Master-Slave-Modus
- Bedienfeld mit LED-Anzeige
- Schwarz lackiertes Aluminiumgehäuse

- Lieferung inklusive Netzanschlusskabel
- POWERCON-Anschluss
- Torblende PARC-100B optional erhältlich
- Durch 2 schwenkbare Montagebügel auch zum Aufstellen geeignet
- Stromversorgung 230 V~/50 Hz/120 VA
- Abmessungen 32x25x25 cm
- Gewicht 6,5 kg



### PARC-100B

Best.-Nr. 38.7140

#### Torblende

- Passend zu den LED-Scheinwerfern PARC-100/CTW, PARC-100/RGB, PARC-100/WS und ODC-100/CTW, ODC-100/RGB, ODC-100/WS
- 4 verstellbare Blenden zur Eingrenzung des Lichtkegels
- Schwarz lackierte Metallausführung

- Nicht korrosionsbeständig
- Gewicht 675 g



## ODC-100/CTW

Best.-Nr. 38.7080



### COB-LED-Spot-Scheinwerfer für Außenanwendungen, IP66

- Leistungsstarke 2in1-COB-LED für beste Lichtausbeute, 100 W, Abstrahlwinkel 60°
- Farbtemperatur einstellbar 2700-5600 K
- Ansteuerbar über 4 DMX-Kanäle
- DMX-, Stand-alone- und Master-Slave-Modus
- Bedienfeld mit LED-Anzeige
- Lüfterloses Kühlkonzept
- Schwarz lackiertes Aluminiumgehäuse
- Lieferung inklusive DMX- und Netzanschlusskabel
- Durch 2 schwenkbare Montagebügel auch zum Aufstellen
- geeignet
- Passende 2-m-Verlängerungskabel für DMX-Ausgang (ODP-34DMX) und für Netzanschluss (ODP-34AC) sind optional erhältlich

- Stromversorgung 230 V~/50 Hz/120 VA
- Abmessungen 32x25x25 cm
- Gewicht 6,5 kg



## ODC-100/RGB

Best.-Nr. 38.7090



### COB-LED-Spot-Scheinwerfer für Außenanwendungen, IP66

- Leistungsstarke RGB-COB-LED für beste Lichtausbeute, 100 W, Abstrahlwinkel 60°
- Ansteuerbar über 10, 6, 4 oder 3 DMX-Kanäle
- DMX-, Auto-, Musik- und Master-Slave-Modus
- 10 Autoprogramme, 2 Musikprogramme und 10 programmierbare Abläufe
- Bedienfeld mit LED-Anzeige
- Lüfterloses Kühlkonzept
- Schwarz lackiertes Aluminiumgehäuse
- Lieferung inklusive DMX- und Netzanschlusskabel
- Durch 2 schwenkbare Montagebügel auch zum Aufstellen geeignet
- Passende 2-m-Verlängerungskabel für DMX-Ausgang (ODP-34DMX) und für Netzanschluss (ODP-34AC) sind optional erhältlich

- Stromversorgung 230 V~/50 Hz/120 VA
- Abmessungen 32x25x25 cm
- Gewicht 6,5 kg



## ODC-100/WS

Best.-Nr. 38.7100



### COB-LED-Spot-Scheinwerfer für Außenanwendungen, IP66

- Leistungsstarke weiße COB-LED für beste Lichtausbeute, 100 W, Abstrahlwinkel 60°
- Farbtemperatur 5600 K
- Ansteuerbar über 3 DMX-Kanäle
- DMX-, Stand-alone- und Master-Slave-Modus
- Bedienfeld mit LED-Anzeige
- Lüfterloses Kühlkonzept
- Schwarz lackiertes Aluminiumgehäuse
- Lieferung inklusive DMX- und Netzanschlusskabel
- Durch 2 schwenkbare Montagebügel auch zum Aufstellen geeignet
- Passende 2-m-Verlängerungskabel für DMX-Ausgang (ODP-34DMX) und für Netzanschluss (ODP-34AC) sind optional erhältlich
- Stromversorgung 230 V~/50 Hz/120 VA

- Abmessungen 32x25x25 cm
- Gewicht 6,5 kg



## ODB-1212RGBW

Best.-Nr. 38.7060



### LED-Lichteffekt-Bar für Außenanwendungen, IP65, RGBW

- 12 extrem helle 15-W-4in1-RGBW-OSRAM-LEDs (Abstrahlwinkel 10°) für beste Lichtausbeute
- Ansteuerung über 59, 11, 8, 5, 4 oder 3 DMX-Kanäle, auswählbar
- DMX-, Auto- und Master/Slave-Modus
- Elektronische Dimmerfunktion (0-100 %)
- Strobe-Funktion (1-25 s)
- Hochwertige Linsen
- Bedienfeld mit LED-Anzeige für Adressierung und Voreinstellungen
- Temperaturschutzfunktion
- Lüfterloses Kühlkonzept
- Aluminiumgehäuse
- Mit montierten DMX-Ein- und Ausgangskabeln sowie Netzanschluss- und Durchschleifkabeln
- Passende Verlängerungskabel für DMX-Ausgang ODP-34DMX (2 m), ODP-34DMX/10 (10 m) und für Netzanschluss ODP-34AC (2 m), ODP-34AC/10 (10 m) sind optional erhältlich
- Stromversorgung 230 V~/50 Hz/185 VA
- Abmessungen 1020x94x80 mm
- Gewicht 10 kg



## LSX-300TEXT

Best.-Nr. 38.7020



### Laser-Effektgerät mit Textfunktion

- 3 Laserdioden Rot (150 mW), Grün (50 mW) und Blau (100 mW)
- Scannergeschwindigkeit 10 kpps
- Texteingabe und Steuerung über mitgelieferte Tastatur
- Verschiedene Texteffekte einstellbar wie z.B. Farben, Zoom, Rotation
- Integrierte Datum- und Uhrzeit-Funktion
- Musik- und Auto-Modus
- 9 Auto-Show und 9 Musik-Programme
- Schlüsselschalter für den sicheren Betrieb
- IR-Fernbedienung und 5-m-Tastaturverlängerungskabel im Lieferumfang enthalten
- Stromversorgung über beiliegendes Steckernetzteil
- Abmessungen 185x75x185 mm
- Gewicht 1,2 kg
- Laserschutzklasse 3B

Modell	LSX-300TEXT
Laserdioden	RGB
Farben	RGB
Leistung (mW)	150/50/100
Wellenlänge (nm)	650/532/450
Klasse	3B
Motor	Scanner
kpps	10
<b>Effekte</b>	-
Grafiken	X
Auto-Show-Programme/	X
Stand alone	
Music-Show-Programme	X
Zoom	X
X/Y-Spiegelung	X
Strobe	X
Effektscheiben	-
<b>Rückseite</b>	
Lock	X
Hängevorrichtung	X
Zubehör	Tastatur, IR-Fernbedienung
Abmessungen	185x75x185 mm
Gewicht	1,2 kg
Stromversorgung	über beil.
	Steckernetzteil
Gehäuse	Metall







## LC-8PRO

Best.-Nr. 38.0010



**Professioneller RGB-LED-DMX-Controller** zur Ansteuerung aller gängigen LED-Scheinwerfer

- Bedienerfreundliche, einfache Handhabung
- 8 RGB-LED-Scheinwerfer oder -Lichteffektgeräte steuerbar
- 8 DMX-Kanäle (z.B. Rot/Grün/Blau/Master bzw. Effekt) pro Gerät steuerbar
- 2 Aux-Kanäle für z.B. Nebelmaschinen oder Stroboskope
- Frei wählbare Reihenfolge der RGB- und Master-Funktion pro Gerät aus 8 DMX-Kanälen (Kanäle patchbar), belegt 66 DMX-Kanäle
- Editierbare Beschriftung der Kanäle
- 16 Szenen programmierbar
- 16 Chases (Sequenzen) mit insgesamt maximal 1740 Steps, maximal 1740 Steps pro Chase
- Fade und Speed bei Chases getrennt einstellbar
- Musiksteuerung über Audio-Eingang mit regelbarer Empfindlichkeit
- 2 Aux-Tasten für DMX-Schaltfunktionen (z.B. Nebelmaschinen)
- MIDI-Steuerung
- DMX-Polarität umschaltbar
- Beleuchtete LC-Displays
- Stabiles Metallgehäuse
- Anschlüsse 1x3-Pol-XLR (DMX-Out), 3x5-Pol-DIN (MIDI-In-/Out-/Thru), 1xCinch (Audio-In), 1xUSB-A-Buchse für optionale LED-Schwanenhalsleuchte, 1xKleinspannungsbuchse
- Stromversorgung über mitgeliefertes Steckernetzteil
- Abmessungen 482x156x75 mm
- Gewicht 3,1 kg

## Flexible LED-Streifen, 24 V<sub>DC</sub>, feuchtigkeitsgeschützte Version mit 1200 SMD-LEDs

Einfache Installation im Innen- und Außenbereich durch optimale Flexibilität und selbstklebende Rückseite, die auf fast jeder Oberfläche haftet. Geeignet zur Raumbelichtung. Wegen der geringen Abmessungen ist ein Einsatz auch dort möglich, wo übliche Standard-Leuchtmittel nicht verwendet werden können. Ausgestattet mit offenen Kabelenden zum direkten Anschluss an ein Netzgerät oder wahlweise an ein optional erhältliches DMX-Interface.

- Besonders dicht bestückt mit SMD-LEDs
- Sehr hohe Helligkeit
- Abstrahlwinkel je LED 120°

IP65 LED 5m

- Variabel teilbar in Segmente (6er-LED-Blöcke)
- Feuchtigkeitsgeschützender PU-Überzug für die Verwendung im Außenbereich, IP65
- Selbstklebende Rückseite
- Inklusive 10 Halteclips
- Lieferung auf Kunststoffspule



Modell	Best.-Nr.	Farbe	LEDs	Abstrahlw.	Farbtemperatur	Lichtstrom/m	Länge	Breite	Stromversorgung
LEDS-5MPB/WS	38.0210	Weiß	1200 Stück, SMD 3528	120°	5500 K	1680 lm	5 m	10 mm	24 V <sub>DC</sub> /3,6 A (0,8 A/m)
LEDS-5MPB/WWS	38.0220	Warmweiß	1200 Stück, SMD 3528	120°	3300 K	1680 lm	5 m	10 mm	24 V <sub>DC</sub> /3,6 A (0,8 A/m)

## Flexible LED-Schläuche, 12 V<sub>DC</sub>, wasserdichte Version

IP68 LED 5m

- Neon-Leuchteffekt (BL, GN, RT) oder Warmweiß (WWS)
- Einfache Installation zur Dekorations- und Hintergrundbeleuchtung
- Bestückt mit 180 SMD-LEDs pro Meter
- Abstrahlwinkel 300°
- Wasserdichter Silikon-Überzug für die Verwendung im Außenbereich, IP68
- Offene Kabelenden zum direkten Anschluss an ein Netzgerät oder wahlweise an das optional erhältliche DMX-Interface CU-4DMX, CU-6DMX oder an optionale LED-Controller CU-10T oder LC-10T
- Inklusive 5 Halteclips, 5 Endkappen, 5 Abschlusskappen und 2 Anschlusskabel
- Lieferung auf Kunststoffspule



Modell	Best.-Nr.	Farbe	LEDs	Abstrahlw.	Länge	Breite	Höhe	Stromversorgung
NEON-5/BL	38.7220	Neon-Blau	900 Stück, SMD 3528	300°	5 m	13 mm	13 mm	12 V <sub>DC</sub> /3,7 A
NEON-5/GN	38.7230	Neon-Grün	900 Stück, SMD 3528	300°	5 m	13 mm	13 mm	12 V <sub>DC</sub> /3,7 A
NEON-5/RT	38.7240	Neon-Rot	900 Stück, SMD 3528	300°	5 m	13 mm	13 mm	12 V <sub>DC</sub> /3,7 A
NEON-5/WWS	38.7250	Warmweiß	900 Stück, SMD 3528	300°	5 m	13 mm	13 mm	12 V <sub>DC</sub> /3,7 A

## LEDT-060T/WS

Best.-Nr. 38.7160

## LEDT-060T/NWS

Best.-Nr. 38.7150

## LEDT-060T/WWS

Best.-Nr. 38.7170



### LED-Röhre, T8, 10 W, 60 cm

Für den Ersatz konventioneller Leuchtstoffröhren in Einzel-, Duo- oder Tandemschaltung.

- Lange Lebensdauer bei geringem Stromverbrauch und geringer Wärmeentwicklung
- Sofortstart der Röhre

- Schonend für Umwelt und Gesundheit (energiesparend, frei von Quecksilber, keine UV- oder IR-Strahlung, kein Flackern)
- Lieferbar in den Farben Daylight (WS), Neutralweiß (NWS) und Warmweiß (WWS)
- Mattiertes Röhrengehäuse
- Drehbare Endkappen
- Lieferung inklusive Starterüberbrücker

Für Leuchten mit elektronischem Vorschaltgerät ohne Starter nicht geeignet.



## LEDT-120T/WS

Best.-Nr. 38.7190

## LEDT-120T/NWS

Best.-Nr. 38.7180



### LED-Röhre, T8, 20 W, 120 cm

Für den Ersatz konventioneller Leuchtstoffröhren in Einzelschaltung.

- Lange Lebensdauer bei geringem Stromverbrauch und geringer Wärmeentwicklung
- Sofortstart der Röhre

- Schonend für Umwelt und Gesundheit (energiesparend, frei von Quecksilber, keine UV- oder IR-Strahlung, kein Flackern)
- Lieferbar in den Farben Daylight (WS) und Neutralweiß (NWS)
- Mattiertes Röhrengehäuse
- Drehbare Endkappen
- Lieferung inklusive Starterüberbrücker

Für Leuchten mit elektronischem Vorschaltgerät ohne Starter nicht geeignet.



## LEDT-150T/WS

Best.-Nr. 38.7210

## LEDT-150T/NWS

Best.-Nr. 38.7200



### LED-Röhre, T8, 25 W, 150 cm

Für den Ersatz konventioneller Leuchtstoffröhren in Einzelschaltung.

- Lange Lebensdauer bei geringem Stromverbrauch und geringer Wärmeentwicklung
- Sofortstart der Röhre

- Schonend für Umwelt und Gesundheit (energiesparend, frei von Quecksilber, keine UV- oder IR-Strahlung, kein Flackern)
- Lieferbar in den Farben Daylight (WS) oder Neutralweiß (NWS)
- Mattiertes Röhrengehäuse
- Drehbare Endkappen
- Lieferung inklusive Starterüberbrücker

Für Leuchten mit elektronischem Vorschaltgerät ohne Starter nicht geeignet.



Modell	LEDT-060T/WS	LEDT-060T/NWS	LEDT-060T/WWS	LEDT-120T/WS	LEDT-120T/NWS	LEDT-150T/WS	LEDT-150T/NWS
Energieeffizienzklasse	A+	A+	A+	A+	A+	A+	A+
Lichtstrom	900 lm	850 lm	800 lm	1800 lm	1700 lm	2300 lm	2200 lm
Nennlebensdauer	30000 h	30000 h	30000 h	30000 h	30000 h	30000 h	30000 h
Farbtemperatur	6500 K	4000 K	3000 K	6500 K	4000 K	6500 K	4000 K
Schaltzyklen	15000	15000	15000	15000	15000	15000	15000
Anlaufzeit	≤ 0,5 s	≤ 0,5 s	≤ 0,5 s	≤ 0,5 s	≤ 0,5 s	≤ 0,5 s	≤ 0,5 s
Dimmbar	nein	nein	nein	nein	nein	nein	nein
Abmessungen	ø 28 mm x 600 mm	ø 28 mm x 600 mm	ø 28 mm x 600 mm	ø 28 mm x 1200 mm	ø 28 mm x 1200 mm	ø 28 mm x 1500 mm	ø 28 mm x 1500 mm
Abstrahlwinkel	270°	270°	270°	270°	270°	270°	270°
Äquivalenz	18 W	18 W	18 W	36 W	36 W	58 W	58 W
Sockel	G13	G13	G13	G13	G13	G13	G13
Leistung	10 W	10 W	10 W	20 W	20 W	25 W	25 W
Spannung	230 V~	230 V~	230 V~	230 V~	230 V~	230 V~	230 V~
Energieverbrauch/1000 h	10 kWh/1000 h	10 kWh/1000 h	10 kWh/1000 h	20 kWh/1000 h	20 kWh/1000 h	25 kWh/1000 h	25 kWh/1000 h
Lichtausbeute (Effizienz)	90 lm/W	85 lm/W	80 lm/W	85 lm/W	90 lm/W	95 lm/W	95 lm/W
Quecksilbergehalt	0,0 mg	0,0 mg	0,0 mg	0,0 mg	0,0 mg	0,0 mg	0,0 mg
Lichtstärke	-	-	-	-	-	-	-
Farbkonsistenz	< 0,6	< 0,6	< 0,6	< 0,6	< 0,6	< 0,6	< 0,6
Bemessungswert der Leistungsaufnahme	10 W	10 W	10 W	20 W	20 W	25 W	25 W
Farbwiedergabeindex (Ra)	> 80	> 80	> 80	> 80	> 80	> 80	> 80
Bemessungslbensdauer	30000 h	30000 h	30000 h	30000 h	30000 h	30000 h	30000 h
Bemessungslichtstrom	900 lm	850 lm	800 lm	1800 lm	1700 lm	2300 lm	2200 lm
Spektrale Strahlungsverteilung	-	-	-	-	-	-	-
Lichtstrom EL	70 %	70 %	70 %	70 %	70 %	70 %	70 %
Leistungsfaktor	0,79	0,79	0,79	0,79	0,79	0,79	0,79
Stromaufnahme	54 mA	54 mA	54 mA	54 mA	54 mA	54 mA	54 mA





Modell	LEDP2-600/NWS	LEDP2-625/NWS	LEDP2-300/NWS	LEDP2-312/NWS
Energieeffizienzklasse	A	A	A	A
Lichtstrom	3400 lm	3400 lm	1550 lm	3400 lm
Nennlebensdauer	30000 h	30000 h	30000 h	30000 h
Farbtemperatur	4100 K ±100 K	4100 K ±100 K	4100 K ±100 K	4100 K ±100 K
Schaltzyklen	15000	15000	15000	15000
Anlaufzeit	≤ 0,7 s	≤ 0,8 s	≤ 0,7 s	≤ 0,7 s
Dimmbar	nein	nein	nein	nein
Abmessungen	595x10x595 mm	620x10x620 mm	295x10x295 mm	295x10x1195 mm
Abstrahlwinkel	120°	120°	120°	120°
Leistung	42 W	42 W	20 W	42 W
Spannung	95-265 V~/50 Hz	95-265 V~/50 Hz	95-265 V~/50 Hz	95-265 V~/50 Hz
Energieverbrauch/1000 h	42 kWh/1000 h	42 kWh/1000 h	42 kWh/1000 h	42 kWh/1000 h
Lichtausbeute (Effizienz)	81 lm/W	81 lm/W	80 lm/W	81 lm/W
Quecksilbergehalt	0,0 mg	0,0 mg	0,0 mg	0,0 mg
Lichtstärke	1080 cd	1200 cd	1080 cd	1080 cd
Farbkonsistenz	< 0,6	< 0,6	< 0,6	< 0,6
Bemessungswert der Leistungsaufnahme	42 W	42 W	20 W	42 W
Farbwiedergabeindex (Ra)	80	80	> 80	> 80
Bemessungslebensdauer	30000 h	30000 h	30000 h	30000 h
Bemessungslichtstrom	3400 lm	3400 lm	3400 lm	3400 lm
Lichtstrom EL	> 2380 lm	> 2380 lm	1085 lm	2380 lm
Leistungsfaktor	0,96	0,97	0,96	0,96
Stromaufnahme	1050 mA	1050 mA	500 mA	1050 mA

## PSCC-1050D

Best.-Nr. 27.0280

### LED-Konstantstrom-Netzteil für den Innenbereich

- Speziell für LED-Installationen
- 60 W, 1050 mA
- Dimmbar
- Passend für z.B. LED-Panel LEDP2-312/NWS, LEDP2-600/NWS und LEDP2-625/NWS
- Störmäßig gemäß EMV-Standard EN 61000-3-2 Class C
- Aktive Leistungsfaktorkorrektur (PFC) für höheren Wirkungsgrad
- Schutz vor Kurzschluss, Überlastung, Überhitzung und Überspannung
- Anschluss über offene Kabelenden
- Stabiles Kunststoffgehäuse mit Montageflansch

Modell	PSCC-1050D
Eingangsspannung	110-295 V~
Ausgangsspannung	34-57 V $\bar{m}$
Lade-/Ausgangsstrom	1,05 A
Zul. Einsatztemperatur	-30 °C bis +45 °C
Abmessungen	145x32x60 mm
Gewicht	308 g



## PSCC-500D

Best.-Nr. 27.0290

### LED-Konstantstrom-Netzteil für den Innenbereich

- Speziell für LED-Installationen
- 25 W, 500 mA
- Passend für z.B. LED-Panel LEDP2-300/NWS
- Störmäßig gemäß EMV-Standard EN 61000-3-2 Class C
- Aktive Leistungsfaktorkorrektur (PFC) für höheren Wirkungsgrad
- Schutz vor Kurzschluss, Überlastung, Überhitzung und Überspannung
- Anschluss über Verbindungsklemmen
- Stabiles Kunststoffgehäuse mit Montageflansch

Modell	PSCC-500D
Eingangsspannung	110-295 V~
Ausgangsspannung	30-50 V $\bar{m}$
Lade-/Ausgangsstrom	0,5 A
Zul. Einsatztemperatur	-30 °C bis +45 °C
Abmessungen	145x22x38 mm
Gewicht	122 g



**LDSR-656D/WWS**

Best.-Nr. 05.0125

**LED-Einbaustrahler, rund und flach, 6 W**

- Abstrahlwinkel 38°
- Jeweils 1 Wechserring in Schwarz, Weiß und Chrom liegt bei
- Für den Einbau in Deckenausschnitte ø 65 mm
- Für Deckenstärken 5-15 mm
- Schnellmontageeinrichtung
- Eingebautes Schaltnetzteil
- Dimmbar

Modell	LDSR-656D/WWS
Energieeffizienzklasse	A+
Lichtstrom	345 lm
Nennlebensdauer	50000 h
Farbtemperatur	3000 K
Schaltzyklen	15000
Anlaufzeit	< 0,6 s
Dimmbar	ja
Abmessungen	ø 86 mm x 60 mm
Abstrahlwinkel	38°
Leistung	6 W
Spannung	230 V~/50 Hz
Energieverbrauch/1000 h	6 kWh/1000 h
Lichtausbeute (Effizienz)	60 lm/W
Quecksilbergehalt	0,0 mg
Bemessungswert der Leistungsaufnahme	6 W
Farbwiedergabeindex (Ra)	> 80
Bemessungslebensdauer	50000 h
Bemessungslichtstrom	345 lm
Stromaufnahme	300 mA

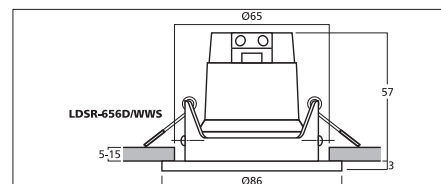
**LDR3-106/WS**

Best.-Nr. 02.1240

**LDR3-106/WWS**

Best.-Nr. 02.1250

**LED-SMD-Reflektorlampe, GU10, 230 V~/5,5 W**

- Lieferbar in den Farben Weiß (WS) oder Warmweiß (WWS)
- Abstrahlwinkel 38°
- Hohe Lichtausbeute, dadurch optimal auch als Ersatz für Standard-MR16-Halogenreflektorlampen geeignet
- Für Downlight-Anwendungen
- Kunststoffgehäuse
- Nicht dimmbar

Modell	LDR3-106/WS	LDR3-106/WWS
Energieeffizienzklasse	A+	A+
Lichtstrom	365 lm	345 lm
Nennlebensdauer	30000 h	30000 h
Farbtemperatur	6000 K	3000 K
Schaltzyklen	> 15000	> 15000
Anlaufzeit	60 % in ≤ 0,0 s, 100 % in ≤ 0,5 s	60 % in ≤ 0,0 s, 100 % in ≤ 0,5 s
Dimmbar	nein	nein
Abmessungen	ø 50 mm x 54,5 mm	ø 50 mm x 54,5 mm
Abstrahlwinkel	38°	38°
Äquivalenz	50 W	50 W
Socket	GU10	GU10
Leistung	5,5 W	5,5 W
Spannung	230 V~	230 V~
Energieverbrauch/1000 h	5,5 kWh/1000 h	5,5 kWh/1000 h
Lichtausbeute (Effizienz)	70 lm/W	65 lm/W
Quecksilbergehalt	0,0 mg	0,0 mg
Bemessungswert der Leistungsaufnahme	5,5 W	5,5 W
Farbwiedergabeindex (Ra)	> 80	> 80
Bemessungslebensdauer	30000 h	30000 h
Bemessungslichtstrom	345 lm	315 lm
Lichtstrom EL	80 %	80 %
Leistungsfaktor	0,5	0,5
Stromaufnahme	39 mA	39 mA

**LDR3-106D/WS**

Best.-Nr. 02.1260

**LDR3-106D/WWS**

Best.-Nr. 02.1270

**LED-SMD-Reflektorlampe, GU10, 230 V~/5,5 W**

- Lieferbar in den Farben Weiß (WS) oder Warmweiß (WWS)
- Abstrahlwinkel 38°
- Hohe Lichtausbeute, dadurch optimal auch als Ersatz für Standard-MR16-Halogenreflektorlampen geeignet
- Für Downlight-Anwendungen
- Kunststoffgehäuse
- Dimmbar

Modell	LDR3-106D/WS	LDR3-106D/WWS
Energieeffizienzklasse	A+	A+
Lichtstrom	365 lm	345 lm
Nennlebensdauer	30000 h	30000 h
Farbtemperatur	6000 K	3000 K
Schaltzyklen	> 15000	> 15000
Anlaufzeit	60 % in ≤ 0,0 s, 100 % in ≤ 0,5 s	60 % in ≤ 0,0 s, 100 % in ≤ 0,5 s
Dimmbar	nein	nein
Abmessungen	ø 50 mm x 54,5 mm	ø 50 mm x 54,5 mm
Abstrahlwinkel	38°	38°
Äquivalenz	50 W	50 W
Socket	GU10	GU10
Leistung	5,5 W	5,5 W
Spannung	230 V~	230 V~
Energieverbrauch/1000 h	5,5 kWh/1000 h	5,5 kWh/1000 h
Lichtausbeute (Effizienz)	70 lm/W	65 lm/W
Quecksilbergehalt	0,0 mg	0,0 mg
Bemessungswert der Leistungsaufnahme	5,5 W	5,5 W
Farbwiedergabeindex (Ra)	> 80	> 80
Bemessungslebensdauer	30000 h	30000 h
Bemessungslichtstrom	345 lm	315 lm
Lichtstrom EL	80 %	80 %
Leistungsfaktor	0,5	0,5
Stromaufnahme	39 mA	39 mA





## LDR3-166/WS

Best.-Nr. 02.1280



## LDR3-166/WWS

Best.-Nr. 02.1290



### LED-SMD-Reflektorlampe, GU5,3, 12 V $\approx$ /5,5 W

- Lieferbar in den Farben Weiß (WS) oder Warmweiß (WWS)
- Abstrahlwinkel 38°
- Hohe Lichtausbeute, dadurch optimal auch als Ersatz für Standard-MR16-Halogenreflektorlampen geeignet
- Für Downlight-Anwendungen
- Kunststoffgehäuse
- Nicht dimmbar

Passendes Netzteil optional erhältlich, z.B. PSL-18/12, PSIP-60/12, PSCS-60/12.

Nicht geeignet für den Betrieb an elektronischen Halogentransformatoren mit einer höheren Mindestlast.

Modell	LDR3-166/WS	LDR3-166/WWS
Energieeffizienzklasse	A+	A+
Lichtstrom	370 lm	345 lm
Nennlebensdauer	30000 h	30000 h
Farbtemperatur	6500 K	2700 K
Schaltzyklen	15000	15000
Anlaufzeit	60 % in $\leq$ 0,5 s, 100 % in $\leq$ 1,0 s	60 % in $\leq$ 0,5 s, 100 % in $\leq$ 1,0 s
Dimmbar	nein	nein
Abmessungen	$\varnothing$ 50 mm x 49 mm	$\varnothing$ 50 mm x 49 mm
Abstrahlwinkel	38°	38°
Äquivalenz	35 W	35 W
Sockel	GU5,3	GU5,3
Leistung	5 W	5 W
Spannung	12 V $\approx$	12 V $\approx$
Energieverbrauch/1000 h	5,5 kWh/1000 h	5,5 kWh/1000 h
Lichtausbeute (Effizienz)	70 lm/W	70 lm/W
Quecksilbergehalt	0,0 mg	0,0 mg
Farbkonsistenz	< 0,6	< 0,6
Bemessungswert der Leistungsaufnahme	5,5 W	5,5 W
Farbwiedergabeindex (Ra)	> 80	> 80
Bemessungslebensdauer	30000 h	30000 h
Bemessungslichtstrom	345 lm	320 lm
Lichtstrom EL	80 %	80 %
Leistungsfaktor	0,7	0,7
Stromaufnahme	480 mA	480 mA



## LEP-41/WWS

Best.-Nr. 05.0121



### LED-Stiftsockel, G4, 12 V/1,2 W

- Als Ersatz für Niedervolt-Halogenlampen mit Stiftsockel
- Für den Einsatz in der Akzent- und Allgemeinbeleuchtung
- Gleich- und Wechselspannung
- Nicht dimmbar

Modell	LEP-41/WWS
Energieeffizienzklasse	A+
Lichtstrom	80 lm
Nennlebensdauer	30000 h
Farbtemperatur	3000 K
Schaltzyklen	15000
Anlaufzeit	60 % in $\leq$ 0,5 s, 100 % in $\leq$ 1,0 s
Dimmbar	nein
Abmessungen	$\varnothing$ 10 mm x 23 mm
Abstrahlwinkel	120°
Äquivalenz	12 W
Sockel	G4
Leistung	1,2 W
Spannung	12 V $\approx$ /~
Energieverbrauch/1000 h	1,2 kWh/1000 h
Lichtausbeute (Effizienz)	70 lm/W
Quecksilbergehalt	0,0 mg
Lichtstärke	12 cd
Farbkonsistenz	< 0,6
Bemessungswert der Leistungsaufnahme	1,2 W
Farbwiedergabeindex (Ra)	> 80
Bemessungslebensdauer	30000 h
Bemessungslichtstrom	80 lm
Lichtstrom EL	70 %
Leistungsfaktor	0,5
Stromaufnahme	100 mA



## PA-312DMP

Best.-Nr. 17.2980



**5-Zonen-ELA-Mono-Mischverstärker** mit integriertem MP3-Spieler

- 1x 120 W<sub>RMS</sub>
- Regelbarer MP3-Spieler mit USB-Schnittstelle, beleuchtetes Display, inklusive Fernbedienung
- Autostart-Funktion (MP3-Spieler startet beim Einschalten des Verstärkers mit dem zuletzt abgespielten Titel)
- 5 Zonen, einzeln schaltbar
- 1 asymmetrischer Mikrofon-Eingang
- 2 symmetrische Mikrofon-Eingänge, wahlweise auch als Line-Eingänge nutzbar
- 2 Aux-Eingänge
- 1 Emergency-Eingang mit regelbarem Auto-Talkover
- Lautsprecherausgänge über Schraubanschlüsse
- 1 Line-Ausgang
- Ein- und Ausgangspegelregler
- 2-fach-Klangregelung für den Ausgang
- 48-V-Phantomspannung für Kanäle 2 und 3, zuschaltbar
- 482-mm-Rackeinbau (19")

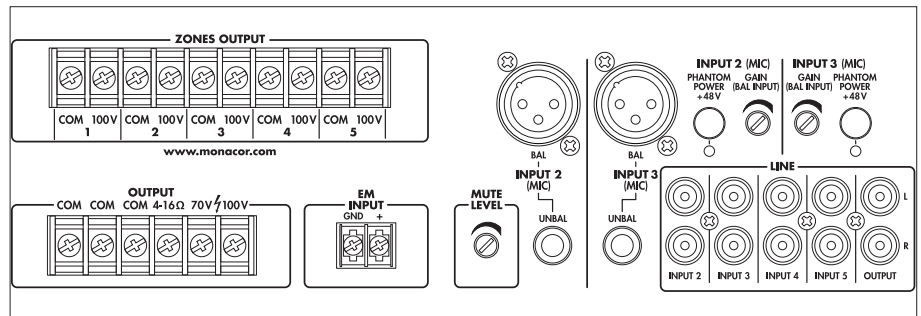

## PA-803USB

Best.-Nr. 17.4650



**ELA-Mono-Mischverstärker** mit integriertem MP3-Spieler

- 1x30 W<sub>RMS</sub>
- Regelbarer MP3-Spieler mit USB-Schnittstelle und SD-Card-Slot, beleuchtetes Display
- Geräuschloser Betrieb durch lüfterloses Kühlkonzept
- 2 Mikrofoneingänge
- Mic 1 mit Auto-Talkover
- 1 Aux-, 1 Phono-Eingang, umschaltbar
- Einschleifmöglichkeit für z.B. Effektgeräte, Equalizer, Feedback-Controller
- 2-fach-Klangregelung für den Ausgang
- Netz- oder 12-V-Batteriebetrieb
- Lieferung inklusive Montagewinkeln



## PA-24FMM

Best.-Nr. 17.4660

**Einschubmodul für Notfalldurchsagen** mit eingebautem Sprachspeicher

- Für ELA-Mischverstärker mit Einbauschacht
- Funktionsüberwachtes Handmikrofon
- Alarmeingang zur Aktivierung

- Integrierter Digital-Sprachspeicher (max. 60 Sekunden) mit Mikrofon- oder Line-Eingang zur Sprachaufzeichnung
- Automatische Wiedergabe einer vorher abgespeicherten Nachricht möglich
- 10-Sekunden-Sirenenton bei Alarmauslösung
- Regelbarer Kopfhöreranschluss



## NETSPEAK

Best.-Nr. 17.4700

**Audio-over-IP-System** zum Empfangen und Abspielen von Audioinhalten aus dem LAN/WAN-Netzwerk, welche z.B. von einem PC, Musikserver, Internetradio-Programm oder dem NETSTREAM bereitgestellt werden. Der NETSPEAK verfügt über eine eingebaute Audioendstufe/Verstärker (2x4 W über PoE bzw. 2x7 W über externes Netzteil) zum direkten Anschluss von Lautsprechern. Für die Wiedergabe genügt es, einen klassischen Lautsprecher oder Verstärker an den NETSPEAK anzuschließen. Das Abspielen der verschiedenen Audioinhalte und die Verwaltung mit übersichtlicher Anzeige und Darstellung der eingestellten Zone und aktuellen Informationen über die abgespielten Audiostreams übernimmt dabei eine einfach zu bedienende Server Software, welche in der Basisversion mit 5 Lizenzen frei verfügbar ist.

- Audio-over-IP-System zum Aufbau von ELA-Anlagen auf IP-Basis bei Nutzung des bestehenden LAN/WAN-Netzes
- Nutzung als Durchsage- und Beschallungsanlage
- LAN-Anschluss, Ethernet RJ45, 10/100 Mbit/s
- Klemmanschlüsse für Lautsprecher (stereo/mono) mit automatischer Erkennung
- Impedanz der angeschlossenen Lautsprecher 4-16  $\Omega$
- Audioausgang, 1x3,5-mm-Klinke
- Relaisausgang, 24 V~/=/1 A
- Digitaler Eingang, 5-24 V=
- Micro-SD-Karten-Slot für Speichermedien bis 32 GB, zur Wiedergabe von Hintergrundmusik bei Netzwerkausfall
- Stromversorgung über PoE (IEEE 802.3af) oder externes Netzteil (12 V~/2 A)
- Passendes Netzteil PSS-1230DC ist optional erhältlich



## NETSPEAK-LT

Best.-Nr. 17.4730

**Audio-over-IP-System** zum Empfangen und Abspielen von Audioinhalten aus dem LAN/WAN-Netzwerk, welche z.B. von einem PC, Musikserver, Internetradio-Programm oder dem NETSTREAM bereitgestellt werden. Für die Wiedergabe genügt es, einen klassischen Verstärker an den NETSPEAK-LT anzuschließen. Das Abspielen der verschiedenen Audioinhalte und die Verwaltung mit übersichtlicher Anzeige und Darstellung der eingestellten Zone und aktuellen Informationen über die abgespielten Audiostreams übernimmt dabei eine einfach zu bedienende Server Software, welche in der Basisversion mit 5 Lizenzen frei verfügbar ist.

- Audioausgang, 3,5-mm-Klinke
- Relaisausgang, 24 V~/=/1 A
- Digitaler Eingang, 5-24 V=
- Micro-SD-Karten-Slot für Speichermedien bis 32 GB, zur Wiedergabe von Hintergrundmusik bei Netzwerkausfall
- Stromversorgung über externes Netzteil (12 V~/2 A)
- Passendes Netzteil PSS-1230DC ist optional erhältlich



- Audio-over-IP-System zum Aufbau von ELA-Anlagen auf IP-Basis bei Nutzung des bestehenden LAN/WAN-Netzes
- Nutzung als Durchsage- und Beschallungsanlage
- LAN-Anschluss, Ethernet RJ45, 10/100 Mbit/s

## NETSTREAM

Best.-Nr. 17.4740

**Audio-Signal-Konverter** zur Umwandlung von analogen und digitalen Audiodaten, wie z.B. vom FM-Radio, CD-Player oder Mikrophon in netzwerkfähige Datenströme. Ermöglicht die Einbindung konventioneller Audioquellen in ein Audio-over-IP-System. Dazu wird die jeweilige Audioquelle an den NETSTREAM angeschlossen. Der Encoder des NETSTREAM übernimmt anschließend die Übertragung der Daten über das LAN-Netzwerk in die verschiedenen Zonen.

- Kontakt gesteuerte Freigabe der Audioübertragung
- Relaisausgang NO/NC, max. 48V / 1A
- Audioausgang, 3,5-mm-Klinke
- Hauptmikrofoneingang, symmetrisch, XLR, integrierte 24-V-Phantomspeisung
- Mikrofoneingang, 3,5-mm-Klinke
- Line-Eingang, 3,5-mm-Klinke
- Stromversorgung über PoE (IEEE 802.3af) oder externes Netzteil (12-32 V~/1 A)
- Passendes Netzteil PSS-1230DC ist optional erhältlich

- Ermöglicht die Nutzung und Integration von analogen Audioquellen (insbesondere auch von ELA-Komponenten) in Audio-IP-Systeme
- LAN-Anschluss, Ethernet RJ45, 10/100 Mbit/s
- 2 logische Eingänge für Kontakt oder Spannung von 5-48 V



## NETMIC

Best.-Nr. 17.4690

**Netzwerk-Mikrofon-Sprechstelle** mit 14 Tasten, davon 12 frei programmierbar, für die Übermittlung von Live-Audiodurchsagen oder vorab abgespeicherten Mitteilungen in verschiedene Zonen. Die Sprechstelle kann, dank der IP-Lösung, überall ans bestehende LAN/WAN-Netz angeschlossen werden.

- Anschlussmöglichkeit für externes Mikrofon, CD/MP3-Player oder Kopfhörer
- 12 programmierbare Tasten
- LAN-Anschluss, Ethernet RJ45, 10/100 MBit/s
- 2 Lautsprecher (2x 1 W)

- 2 logische Eingänge für Kontakt oder Spannung von 5-48 V
- Relaisausgang NO/NC, max. 48 V/1 A
- Audioausgang, 3,5-mm-Klinke
- Hauptmikrofoneingang, symmetrisch, XLR, integrierte 24-V-Phantomspeisung
- Mikrofoneingang, 3,5-mm-Klinke
- Line-Eingang, 3,5-mm-Klinke
- Stromversorgung über PoE (IEEE 802.3af) oder externes Netzteil (12-32 V/1 A)
- Passendes Netzteil PSS-1230DC ist optional erhältlich



## NETSPEAK-1NSP

Best.-Nr. 17.4710

**Software-Lizenz** zur Erweiterung des Funktionsumfangs der Basis Server Software. Ermöglicht den Anschluss eines weiteren NETSPEAK oder NETSPEAK-LT.

## NETSPEAK-1RTP

Best.-Nr. 17.4720

**Software-Lizenz** zur Erweiterung des Funktionsumfangs der Basis-Server-Software. Ermöglicht den Anschluss eines weiteren Fremdgerätes.

## NETKIT-1U

Best.-Nr. 17.4680

**Montagewinkel-Paar, 482-mm-Rack (19", 1 HE)** zur Montage des NETSTREAM in ein 482-mm-Rack (19").



## AUDIO-GATEWAY

Best.-Nr. 17.4670

**Audio-Gateway** auf Mobilfunk-Basis zum Anschluss an eine bestehende Durchsage- oder Verstärkeranlage. Ermöglicht das Absetzen von Live-Audiodurchsagen per Telefon/Mobiltelefon (GSM-Netz) von jedem beliebigen Ort.

- Ortsunabhängige, schnelle und effiziente Informationsübermittlung
- Abgesicherter Zugang durch autorisierte Rufnummern
- Einfache Installation per Plug-and-play
- Relaisausgang NC, max. 125 V~/500 mA, 110 V~/300 mA
- SMA-Antennenanschluss
- Audioausgang, 3,5-mm-Klinke
- Für den Betrieb des AUDIO-GATEWAY wird zusätzlich eine SIM-Karte benötigt (nicht im Lieferumfang). Da diese nur angerufen wird, entstehen nur minimale Betriebskosten

- Batteriefach für 4xNiMH, AA-Backup-Akkus (nicht im Lieferumfang)
- Stromversorgung über externes Netzteil (10-16 V~/1 A)
- Passendes Netzteil PSS-1230DC ist optional erhältlich





## TXA-1020

Best.-Nr. 17.4590

## TXA-1020USB

Best.-Nr. 17.4600

## TXA-1022CD

Best.-Nr. 17.4610



**Transportables High-Power-Verstärkersystem** mit integrierter, einstellbarer 2-Kanal-Multi-Frequenz-Empfängereinheit in UHF-PLL-Technik und Bluetooth-Empfänger

- Leistungsstarke Class D-Ausführung 170 W<sub>MAX</sub> mit optimalem Wirkungsgrad
- Betrieb über Netzanschluss oder eingebauten Blei-Gel-Akku 2x12 V/4,5 Ah (bis zu 4 Stunden Betriebszeit), integrierte Akku-Ladeautomatik mit Ladezustandsanzeige, Tief-Entladeschutz
- Für den mobilen Einsatz z.B. bei Verkaufsveranstaltungen, Vorträgen
- 2x16 einstellbare UHF-Frequenzen (863,1-864,9 MHz) mit Diversity-System
- Leistungsfähiges 2-Wege-Lautsprechersystem mit 25-cm-Basslautsprecher (10")
- 1 Mikrofon-Eingang über Kombi-Buchse (XLR/6,3-mm-Klinke), 1 Mikrofon-Eingang (6,3-mm-Klinke), 1 Stereo-Line-Eingang (Cinch), 1 Aux-Eingang (3,5-mm-Klinke), alle Eingänge regelbar
- Gemeinsamer Masterregler, 2-fach-Klangregelung
- 1 Stereo-Line-Ausgang (Cinch), 1 Aux-Ausgang (3,5-mm-Klinke)
- Schaltbare Mikrofon-Vorrangfunktion
- Durch den ausziehbaren Teleskopgriff und 2 Rollen kann das Verstärkersystem bequem wie ein Trolley gezogen werden
- Stativhülse

**Anmelde- und gebührenfrei in der EU.**

### TXA-1020:

- Verstärkersystem mit 2-Kanal-Funkempfänger

### TXA-1020USB:

- Verstärkersystem mit 2-Kanal-Funkempfänger
- MP3-Spieler mit SD-Card-Reader und USB-Schnittstelle
- Lieferung inklusive Fernbedienung für den MP3-Spieler

### TXA-1022CD:

- Verstärkersystem mit 2-Kanal-Funkempfänger
- CD-Spieler mit „Anti-Schock-System“, MP3-Wiedergabe und Slot-In-Mechanismus, Pitch-Control-Funktion
- SD-Card-Reader, USB-Schnittstelle
- 1 Funksender für den drahtlosen Audio-Link-Betrieb mehrerer TXA-1020-Systeme
- Lieferung inklusive Fernbedienung für den CD-Spieler

Passende Mikrofon- oder Taschensender wie

TXA-800HSE, TXA-800HT oder das Multi-Frequenz-Sendermodul TXA-1020MT sind optional erhältlich.

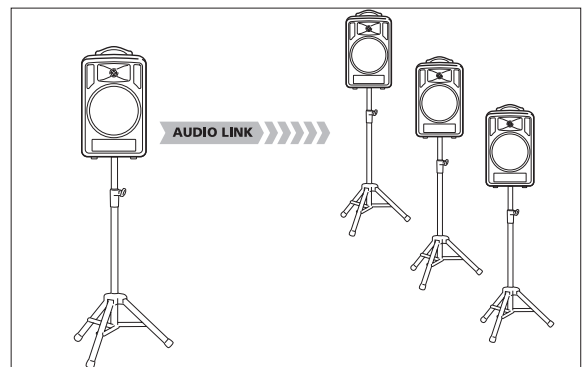
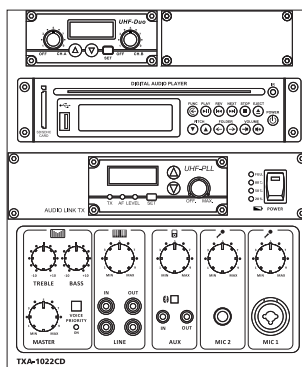
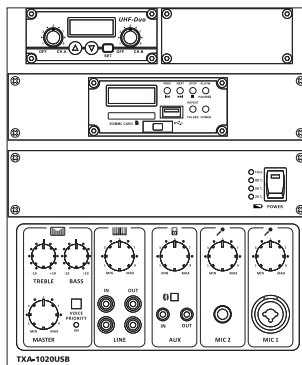
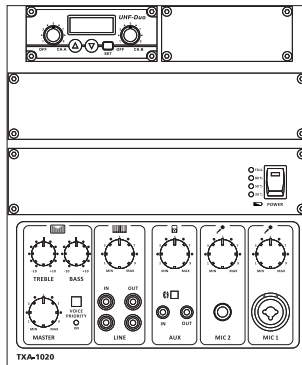

Modell	TXA-1020	TXA-1020USB	TXA-1022CD
Ausgangsleistung	170 W <sub>MAX</sub> /120 W <sub>RMS</sub>	170 W <sub>MAX</sub> /120 W <sub>RMS</sub>	170 W <sub>MAX</sub> /120 W <sub>RMS</sub>
Frequenzbereich	20-20000 Hz	20-20000 Hz	20-20000 Hz
Trägerfrequenz	863,1-864,9 MHz	863,1-864,9 MHz	863,1-864,9 MHz
Reichweite	ca. 30 m	ca. 30 m	ca. 30 m
Empfindlichkeiten			
Mic-Eingänge	6 mV	6 mV	6 mV
Line-Eingänge	300 mV (inkl. Aux)	300 mV (inkl. Aux)	300 mV (inkl. Aux)
Link	optional (TXA-1020MT)	optional (TXA-1020MT)	drahtlos
Klangregler, Tiefen	±10 dB/100 Hz	±10 dB/100 Hz	±10 dB/100 Hz
Klangregler, Höhen	±10 dB/10 kHz	±10 dB/10 kHz	±10 dB/10 kHz
Stromversorgung	230 V~/50 Hz/170 VA, Akku 2x12 V/4,5 Ah	230 V~/50 Hz/170 VA, Akku 2x12 V/4,5 Ah	230 V~/50 Hz/170 VA, Akku 2x12 V/4,5 Ah
Zul. Einsatztemperatur	0-40 °C	0-40 °C	0-40 °C
Abmessungen	360x580x320 mm	360x580x320 mm	360x580x320 mm
Gewicht	18,9kg	19,1 kg	19,2 kg

## TXA-1020DMP

Best.-Nr. 17.4620



**MP3-Spieler-Einbaumodul** mit USB-Schnittstelle und SD/MMC-Card-Slot.

Zur Nachrüstung der TXA-1020er Verstärkersysteme

- USB-Speichermedien direkt anschließbar
- Für SD/MMC-Cards (FAT16/FAT32), optional erhältlich

- Schneller Vor- und Rücklauf
- Wiederholungsfunktion (Repeat 1, Repeat all)
- LCD-Anzeige mit grüner Hintergrundbeleuchtung
- Lieferung inklusive IR-Fernbedienung
- Stromversorgung 12 V $\approx$ /60 mA



## TXA-1020MR

Best.-Nr. 17.4630

**2-Kanal-Multi-Frequenz-Empfängermodul** in UHF-PLL-Technik.

Zur Nachrüstung der TXA-800er, TXA-1000er und TXA-1020er Verstärkersysteme oder zum Aufbau von Audio-Funkübertragungsstrecken.

- 2 x 16 einstellbare UHF-Frequenzen (863,1-864,9 MHz) mit Diversity-System

- Scan-Funktion für freien Kanal
- Lautstärkeregelung
- LCD-Anzeige für ausgewählten Kanal
- LEDs für Trägersignal
- Stromversorgung 12 V $\approx$ /150 mA



## TXA-1020MT

Best.-Nr. 17.4640

**Multi-Frequenz-Sendermodul** in UHF-PLL-Technik.

Zur Nachrüstung der TXA-1020er Verstärkersysteme oder zum Aufbau von Audio-Funkübertragungsstrecken.

- 16 einstellbare UHF-Frequenzen (863,1-864,9 MHz)
- Lautstärkeregelung
- LCD-Anzeige für ausgewählten Kanal/Frequenz

- LEDs für Träger- und Audiosignal
- Stromversorgung 12 V $\approx$ /140 mA

**Anmelde- und gebührenfrei in der EU.**



## TXA-700USB

Best.-Nr. 17.4750



**Transportables Verstärkersystem** mit Funkmikrofon, integriertem Bluetooth-Empfänger und USB/SD-Card-Spieler

- Leistungsstarke Class-D-Ausführung 120 W $_{MAX}$ , mit optimalem Wirkungsgrad
- Betrieb über Netzanschluss oder eingebauten Blei-Gel-Akku 2 x 12 V/5 Ah (bis zu 6 Stunden Betriebszeit), mit Akku-Ladeautomatik
- Für den mobilen Einsatz z.B. bei Verkaufsveranstaltungen, Vorträgen
- Funkmikrofon mit regelbarem UHF-Funkempfänger
- Bluetooth-Empfänger für den kabellosen Anschluss von mobilen Zuspieldgeräten
- Regelbarer USB/SD-Card-Spieler mit Anschluss für externe Speichermedien
- Fernbedienung
- 2-Wege-Lautsprechersystem
- 2 regelbare Mikrofon-Eingänge über Kombi-Buchsen (XLR/6,3-mm-Klinke), 1 Aux-Eingang (3,5-mm-Klinke, Cinch)
- Regelbares Reverb
- Gemeinsamer Masterregler mit 2-fach-Klangregelung
- 1 Line-Ausgang (6,3-mm-Klinke)
- Durch den eingebauten, ausziehbaren Teleskopgriff und 2 Rollen kann das Verstärkersystem bequem wie ein Trolley gezogen werden
- Stativhülse

Modell	TXA-700USB
Ausgangsleistung	120 W $_{MAX}$ /80 W $_{RMS}$
Frequenzbereich	55-20000 Hz
Trägerfrequenz	863 MHz
Reichweite	-
Empfindlichkeiten	
Mic-Eingänge	10 mV
Line-Eingänge	950 mV (Line)
	1,4 V (Aux)
Link	-
Klangregler, Tiefen	$\pm 10$ dB/55 Hz
Klangregler, Mitten	-
Klangregler, Höhen	$\pm 10$ dB/15 kHz
Stromversorgung	230 V $\sim$ /50 Hz/40 VA, Akku 2 x 12 V/5 Ah
Zul. Einsatztemperatur	0-40 °C
Abmessungen	360x560x325 mm
Gewicht	19 kg



## Dieses hochwertige Bluetooth-Audiosystem

besteht aus einem Aktiv- und Passiv-Deckenlautsprecher mit Bluetooth-Empfänger und fungiert als Plug-and-play-Stereopaar für Hintergrundbeschallung.

Ein stabiles ABS-Gehäuse mit feuchtigkeitsresistentem Bass und einem koaxial montierten Hochtoner sowie das magnetisch haftende Metall-Schutzgitter sorgen zusammen mit der hervorragenden Verarbeitungsqualität für einen sehr hochwertigen Gesamteindruck und bester Handhabung.

Die Installation ist dank des Quick-Mount-Systems ohne großen Aufwand erledigt. Die randlose Lautsprecherabdeckung sorgt für ein dezentes Erscheinungsbild beim Einbau in Decke oder Wand.

Mittels der Bluetooth-4.0-Technologie kann eine drahtlose Verbindung zwischen Audioquellgeräten wie Smartphones, Tablets, PCs, Android- oder Apple-Geräten wie iPads oder iPhones hergestellt werden. Die Bluetooth-Verbindung, sprich Kopplung, verfügt über eine Wiedererkennung, d.h. bereits gekoppelte Bluetooth-Geräte werden wiedererkannt. Ein erneutes Initialisieren ist nicht notwendig. Die Reichweite beträgt raumabhängig bis zu 10 m.

Das beiliegende Netzteil wird an den aktiven Lautsprecher per Steckverbindung angeschlossen. Aktiv- und Passivlautsprecher werden über vergoldete Lautsprecherklemmen verbunden und bilden zusammen das Stereo-Paar.

Der integrierte Verstärker schaltet stromsparend bei Inaktivität in den Stand-by-Modus.



### SPE-230BT

Best.-Nr. 16.3320



#### Bluetooth-Hi-Fi-Einbaulautsprecher-Stereo-Set,

bestehend aus einem 2-Wege-Aktiv-Lautsprecher mit integriertem Verstärker, Bluetooth-Modul und Frequenzweiche, einem 2-Wege-Passiv-Lautsprecher mit Frequenzweiche sowie einem passenden Netzteil.

- 2-Wege-Hi-Fi-Lautsprecherpaar für Wand- und Deckeneinbau
- 13-cm-Tiefmitteltöner (5¼"), koaxialer 2,54-cm-Hochtöner (1")
- Master-Slave-Betrieb (Aktivlautsprecher wird mit Passivlautsprecher zu einem Stereopaar verbunden)
- Aktivlautsprecher mit integriertem Class-D-Verstärker-Modul, 2x45 W<sub>RMS</sub>
- Bluetooth 4.0, APTX
- Reichweite 10 m, Class 1
- Hochwertige Frequenzweiche
- Magnetisch haftendes, randloses Schutzgitter aus Metall
- Quick-Mount-System
- 4-stelliger PIN-Code für erstmaliges Koppeln
- Wiedererkennung von bereits bekannten Geräten
- 230-V-Netzteil mit Schuko-Stecker und Steckverbindung für Aktivlautsprecher

Modell	SPE-230BT
Frequenzbereich	50-20000 Hz
Verstärkerleistung	2x45 W <sub>RMS</sub>
Eingänge	Bluetooth
Mittl. Schalldruck (1 W/1 m)	89 dB
Max. Nennschalldruck	105 dB
Zul. Einsatztemperatur	0-40 °C
Stromversorgung	beil. Netzteil
Abmessungen (BxHxT)	ø 205 mm x 90 mm
Gewicht	1,26 kg (Aktiv-LS) 1,18 kg (Passiv-LS)
<b>Anschlüsse</b>	
Sonstiges	Bluetooth 4.0, Class 1 PIN: 0101





## PTZ-High-Speed-Farb-Dome-Kameras

- 960H-Technologie
- Motorzoom-Objektiv (3,4-122,4 mm)
- 36-fach optischer, 16-fach digitaler Zoom
- Privatzenenabschattung, 8 Zonen
- 192 mögliche Presets
- Schwenkbar 360° (endlos), neigbar 90°
- Schwenkgeschwindigkeit 0,1-120°/s (manuell), Neigegeschwindigkeit 0,1-60°/s (manuell)
- Tag-Nacht-Funktion mit automatischer S/W-Umschaltung bei zu geringer Helligkeit
- Auto-Pan-Funktion
- Bildschirmmenü-Steuerung (OSD)
- Belichtungssteuerung: Auto/Manuell

- 4 Alarmeingänge, 2 Alarmausgänge
- RS-485-Schnittstelle für die Ansteuerung über Steuerpult EKB-500 oder Recorder-Schnittstelle
- Integrierte Protokolle: Pelco-P, Pelco-D, EverFocus, Samsung, Panasonic
- Passende Montageadapter (EPTZ-WMB, EPTZ-CLM oder EPTZ-ICMB) und Netzteil (AP-24A3 oder EPTZ-PBOX) bitte separat bestellen
- Rauchglaskuppel EPTZ-001 optional erhältlich

### EPTZ-3602

Best.-Nr. 18.3980



#### PTZ-High-Speed-Farb-Dome-Kamera im Außengehäuse

- Kamera im Wetterschutzgehäuse mit klarer Kuppel und Heizung/Lüfter, für Anwendungen im Außenbereich

Modell	EPTZ-3602
Bildabtaster	6,35 mm (1/4") CCD
Anzahl der Bildpunkte	hor. 1020 x vert. 596
Auflösung	700 Linien
Objektiv	3,4-122,4 mm/1:1,6
Mindestbeleuchtung	0,1 lx (Farbe) 0,05 lx (S/W)
Zul. Einsatztemperatur	-40 °C bis +40 °C
Stromversorgung	24 V~/14 W
Abmessungen	ø 210 mm x 250 mm
Gewicht	5,2 kg
Sonstiges	IP66, ATW, AGC, BLC, FL, RS-485



### EPTZ-3602I

Best.-Nr. 18.3990



#### PTZ-High-Speed-Farb-Dome-Kamera im Innengehäuse

- Kamera, Dome-Kameragehäuse mit klarer Kuppel und Heizung/Lüfter, für Anwendungen im Innenbereich

Modell	EPTZ-3602I
Bildabtaster	6,35 mm (1/4") CCD
Anzahl der Bildpunkte	hor. 1020 x vert. 596
Auflösung	700 Linien
Objektiv	3,4-122,4 mm/1:1,6
Mindestbeleuchtung	0,1 lx (Farbe) 0,05 lx (S/W)
Zul. Einsatztemperatur	0-40 °C
Stromversorgung	24 V~/14 W
Abmessungen	ø 160 mm x 220 mm
Gewicht	3 kg
Sonstiges	ATW, AGC, BLC, FL, RS-485





## Mehr Auswahl ...

Die Marke MONACOR bietet Ihnen jetzt noch mehr Optionen bei der Auswahl des für Sie optimalen Videoüberwachungssystems. Analog High Definition, kurz AHD überzeugt mit einer Auflösung von 720p (HD-Ready) und einem attraktiven Preis-Leistungsverhältnis. Dies macht im Besonderen die Entscheidung für eine Umrüstung vom rein analogen System leicht. Neben der wesentlich besseren Bildqualität sind die langen Übertragungsdistanzen von bis zu 300 m per Standard-Koaxial-Kabel ein überzeugendes zusätzliches Argument. Mit der modernen AHD-Produktlinie von MONACOR können Sie ihre bestehende Anlage erweitern und die vorhandenen analogen Kameras (960H) in die neue Technik einbinden.

### AHR-40

Best.-Nr. 18.4160



#### 4-Kanal-AHD-Digital-Recorder

- Unterstützung von AHD-Kameras (1280x720 Pixel Auflösung)
- Videokomprimierung H.264
- Netzwerkanschluss, Zugriff über Internet Explorer
- HDMI™-Videoausgang (720p)
- VGA-Ausgang
- 2 x USB2.0-Schnittstelle zum Datenexport auf USB-Stick und zum Anschluss für USB-Maus
- Fernzugriff über viele Smartphones möglich. Bitte beachten Sie die Hinweise auf [www.monacor.com](http://www.monacor.com) unter SUPPORT/DOWNLOADS
- Pentaplexbetrieb für gleichzeitige Aufzeichnung, Wiedergabe, Archivierung, Liveansicht und Fernzugriff
- Lieferung inklusive IR-Fernbedienung und USB-Maus
- Anleitungen: Deutsch, Englisch

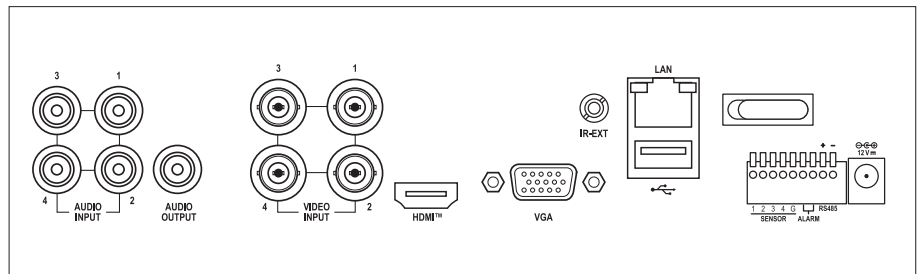

Lieferung ohne Festplatte.

Passende SATA-Festplatten sind optional erhältlich, 1 x 4 TB wird unterstützt.

### AHR-80

Best.-Nr. 18.4170



#### 8-Kanal-AHD-Digital-Recorder

- Unterstützung von AHD-Kameras (1280x720 Pixel Auflösung)
- Videokomprimierung H.264
- Netzwerkanschluss, Zugriff über Internet Explorer
- HDMI™-Videoausgang (720p)
- VGA-Ausgang
- 2 x USB2.0-Schnittstelle zum Datenexport auf USB-Stick und zum Anschluss für USB-Maus
- Fernzugriff über viele Smartphones möglich. Bitte beachten Sie die Hinweise auf [www.monacor.com](http://www.monacor.com) unter SUPPORT/DOWNLOADS
- Pentaplexbetrieb für gleichzeitige Aufzeichnung, Wiedergabe, Archivierung, Liveansicht und Fernzugriff
- Lieferung inklusive IR-Fernbedienung und USB-Maus
- Anleitungen: Deutsch, Englisch

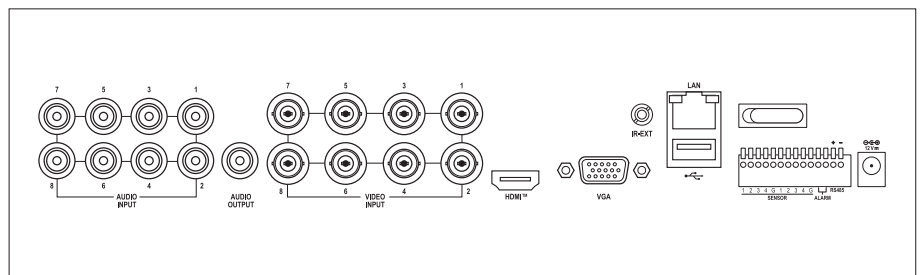

Lieferung ohne Festplatte.

Passende SATA-Festplatten sind optional erhältlich, 1 x 4 TB wird unterstützt.





## AHCAM-110BF

Best.-Nr. 18.4190



### AHD-Farbkamera

- Wettergeschütztes Außengehäuse
- Fixfokus-Objektiv (3,6 mm)
- Auflösung 1 Megapixel
- Durch 30 Infrarot-LEDs in der Dunkelheit einsetzbar, dazu schaltet die Kamera auf S/W-Betrieb um (IR-Reichweite 10 m, bei optimaler Reflexion)
- Passendes Netzteil (PSS-1205DC) ist optional erhältlich

Modell	AHCAM-110BF
Bildabtaster	8,5 mm (1/8") CMOS
Anzahl der Bildpunkte	1280x720 Pixel
Auflösung	720p
Objektiv	3,6 mm/1:1,2
Mindestbeleuchtung	0,08 lx
	0 lx bei IR-Beleuchtung
Zul. Einsatztemperatur	-10 °C bis +55 °C
Stromversorgung	12 V=/400 mA
Abmessungen	ø 70 mm x 128 mm
Gewicht	250 g
Sonstiges	IP66, IR-LED



## AHCAM-150BV

Best.-Nr. 18.4200



### AHD-Farbkamera

- Wettergeschütztes Außengehäuse
- Variofokus-Objektiv (2,8-12 mm)
- Auflösung 1 Megapixel
- Durch 42 Infrarot-LEDs in der Dunkelheit einsetzbar, dazu schaltet die Kamera auf S/W-Betrieb um (IR-Reichweite 15 m, bei optimaler Reflexion)
- Passendes Netzteil (PSS-1205DC) ist optional erhältlich

Modell	AHCAM-150BV
Bildabtaster	8,5 mm (1/8") CMOS
Anzahl der Bildpunkte	1280x720 Pixel
Auflösung	720p
Objektiv	2,8-12 mm/1:1,2
Mindestbeleuchtung	0,08 lx
	0 lx bei IR-Beleuchtung
Zul. Einsatztemperatur	-10 °C bis +55 °C
Stromversorgung	12 V=/400 mA
Abmessungen	ø 75 mm x 170 mm
Gewicht	350 g
Sonstiges	IP66, IR-LED



## AHCAM-310DF

Best.-Nr. 18.4210



### AHD-Mini-Dome-Farbkamera

- Wettergeschütztes Außengehäuse
- Fixfokus-Objektiv (3,6 mm)
- Auflösung 1 Megapixel
- Durch 30 Infrarot-LEDs in der Dunkelheit einsetzbar, dazu schaltet die Kamera auf S/W-Betrieb um (IR-Reichweite 10 m, bei optimaler Reflexion)
- Passendes Netzteil (PSS-1205DC) ist optional erhältlich

Modell	AHCAM-310DF
Bildabtaster	8,5 mm (1/8") CMOS
Anzahl der Bildpunkte	1280x720 Pixel
Auflösung	720p
Objektiv	3,6 mm/1:1,2
Mindestbeleuchtung	0,08 lx
	0 lx bei IR-Beleuchtung
Zul. Einsatztemperatur	-10 °C bis +55 °C
Stromversorgung	12 V=/400 mA
Abmessungen	ø 105 mm x 60 mm
Gewicht	350 g
Sonstiges	IP66, IR-LED



## AHCAM-350DV

Best.-Nr. 18.4220



### AHD-Dome-Farbkamera

- Wettergeschütztes Außengehäuse
- Variofokus-Objektiv (2,8-12 mm)
- Auflösung 1 Megapixel
- Durch 30 Infrarot-LEDs in der Dunkelheit einsetzbar, dazu schaltet die Kamera auf S/W-Betrieb um (IR-Reichweite 10 m, bei optimaler Reflexion)
- Passendes Netzteil (PSS-1205DC) ist optional erhältlich

Modell	AHCAM-350DV
Bildabtaster	8,5 mm (1/8") CMOS
Anzahl der Bildpunkte	1280x720 Pixel
Auflösung	720p
Objektiv	2,8-12 mm/1:1,2
Mindestbeleuchtung	0,08 lx
	0 lx bei IR-Beleuchtung
Zul. Einsatztemperatur	-10 °C bis +55 °C
Stromversorgung	12 V=/400 mA
Abmessungen	ø 140 mm x 110 mm
Gewicht	550 g
Sonstiges	IP66, IR-LED



## AHVB-240BNC

Best.-Nr. 18.7980

**Überspannungsschutz** für AHD-, TVI- und CVI-

Anwendungen

- Für Video-Koaxialkabel
- Ansprechzeit < 1 ns
- Maximale Überspannung 4 kV
- Metallgehäuse
- BNC-Anschlüsse
- Mit 40-cm-Erdungskabel
- Abmessungen 25x25x75 mm

Um einen optimalen Schutz zu erreichen, muss jeweils ein Überspannungsschutzmodul an jedes Kabelende montiert werden.



## Willkommen in der Matrix – moderne Multiroom- Beschallung von MONACOR

Das ARM-880-System von MONACOR ist eine extrem flexible Beschallungslösung für Multiroom-Anwendungen in Gebäuden, bei denen in unterschiedlichen Zonen verschiedene Anforderungen an die Beschallung gestellt werden.

Realisieren Sie mit dem ARM-880-System Lösungen in

- Hotels, Gaststätten und Bars
- Büro- und Industriegebäude
- Öffentliche Einrichtungen wie Schulen, Universitäten oder Ämter
- Kaufhäuser und Supermärkte
- Kongresscenter und Messen
- Sport- und Fitness-Center
- Krankenhäuser
- Flughäfen und Bahnhöfe

Mehr über das ARM-880-System erfahren Sie im Hauptkatalog auf Seite 283.



## TVR-40

Best.-Nr. 18.8860



### 4-Kanal-TVI-Digital-Recorder

- Unterstützung von TVI-Kameras (1920x1080 Pixel Auflösung)
- Videokomprimierung H.264
- Netzwerkanschluss, Zugriff über Internet Explorer
- HDMI™-Videoausgang (Full-HD 1080p)
- VGA-Ausgang
- 2 x USB2.0-Schnittstelle zum Datenexport auf USB-Stick und zum Anschluss für USB-Maus

- Fernzugriff über viele Smartphones möglich. Bitte beachten Sie die Hinweise auf [www.monacor.com](http://www.monacor.com) unter SUPPORT/DOWNLOADS
- Pentaplexbetrieb für gleichzeitige Aufzeichnung, Wiedergabe, Archivierung, Liveansicht und Fernzugriff
- Lieferung inklusive IR-Fernbedienung und USB-Maus
- Anleitungen: Deutsch, Englisch



Lieferung ohne Festplatte.  
Passende SATA-Festplatten sind optional erhältlich, 1 x 4 TB wird unterstützt.

## TVR-80

Best.-Nr. 18.8870



### 8-Kanal-TVI-Digital-Recorder

- Unterstützung von TVI-Kameras (1920x1080 Pixel Auflösung)
- Videokomprimierung H.264
- Netzwerkanschluss, Zugriff über Internet Explorer
- HDMI™-Videoausgang (Full-HD 1080p)
- VGA-Ausgang
- 2 x USB2.0-Schnittstelle zum Datenexport auf USB-Stick und zum Anschluss für USB-Maus

- Fernzugriff über viele Smartphones möglich. Bitte beachten Sie die Hinweise auf [www.monacor.com](http://www.monacor.com) unter SUPPORT/DOWNLOADS
- Pentaplexbetrieb für gleichzeitige Aufzeichnung, Wiedergabe, Archivierung, Liveansicht und Fernzugriff
- Lieferung inklusive IR-Fernbedienung und USB-Maus
- Anleitungen: Deutsch, Englisch



Lieferung ohne Festplatten.  
Passende SATA-Festplatten sind optional erhältlich, 2 x 4 TB werden unterstützt.

## TVR-160

Best.-Nr. 18.8850



### 16-Kanal-TVI-Digital-Recorder

- Unterstützung von TVI-Kameras (1920x1080 Pixel Auflösung)
- Videokomprimierung H.264
- Netzwerkanschluss, Zugriff über Internet Explorer
- HDMI™-Videoausgang (Full-HD 1080p)
- VGA-Ausgang
- 2 x USB2.0-Schnittstelle zum Datenexport auf USB-Stick und zum Anschluss für USB-Maus

- Fernzugriff über viele Smartphones möglich. Bitte beachten Sie die Hinweise auf [www.monacor.com](http://www.monacor.com) unter SUPPORT/DOWNLOADS
- Pentaplexbetrieb für gleichzeitige Aufzeichnung, Wiedergabe, Archivierung, Liveansicht und Fernzugriff
- Lieferung inklusive IR-Fernbedienung und USB-Maus
- Anleitungen: Deutsch, Englisch



Lieferung ohne Festplatten.  
Passende SATA-Festplatten sind optional erhältlich, 2 x 4 TB werden unterstützt.

Modell	TVR-40	TVR-80	TVR-160
Videoeingänge	4 x BNC	8 x BNC	16 x BNC
Videoausgänge	1 x HDMI™ 1 x VGA	1 x HDMI™ 1 x VGA	1 x HDMI™ 1 x VGA
Audioeingänge	1 x Cinch	1 x Cinch	1 x Cinch
Audioausgänge	1 x Cinch	1 x Cinch	1 x Cinch
Auflösung	1920x1080 Pixel	1920x1080 Pixel	1920x1080 Pixel
Videokomprimierung	H.264	H.264	H.264
Aufzeichnung	max. 25 Bilder/s pro Kamera	max. 25 Bilder/s pro Kamera	max. 25 Bilder/s pro Kamera
Menü-Einstellungen	OSD-Bildschirmenü	OSD-Bildschirmenü	OSD-Bildschirmenü
Aufnahmemodus	manuell, Timer, Event	manuell, Timer, Event	manuell, Timer, Event
Suchmodus	Datum u. Zeit, Event, Smart Search	Datum u. Zeit, Event, Smart Search	Datum u. Zeit, Event, Smart Search
Beschriftung	OSD	OSD	OSD
Sicherheit	Passwortschutz	Passwortschutz	Passwortschutz
Video-Loss-Detection	vorhanden	vorhanden	vorhanden
Alarm-Ausgänge	-	-	-
Signalgeber	integriert	integriert	integriert
Schnittstellen	RS485, USB2.0, LAN (RJ45), HDMI™	RS485, USB2.0, LAN (RJ45), HDMI™	RS485, USB2.0, LAN (RJ45), HDMI™
Festplatten	optional, max. 1x 4 TB (SATA)	optional, max. 2x 4 TB (SATA)	optional, max. 2x 4 TB (SATA)
Zul. Einsatztemperatur	0-40 °C	0-40 °C	0-40 °C
Abmessungen	255x42x210 mm	430x55x300 mm	430x55x300 mm
Stromversorgung	über beil. Netzteil	über beil. Netzteil	über beil. Netzteil
Gewicht	0,9 kg	2,5 kg	3 kg

## Echt scharf und zielgerichtet ...

HD-TVI bedeutet High Definition Transport Video Interface und ist ein weiterer Beweis dafür, dass es bei der modernen Video-Überwachungstechnik kein Zurück mehr in rein analoge Welten gibt. Die TVI-Technik von MONACOR stellt dem Anwender mit einer Auflösung von 1080p (Full-HD) 2 Megapixel scharfe Überwachungsbilder zur Verfügung. Auch dieses System nutzt Standard-Koaxial-Verkabelungen für die Datenübertragung. Bei geringem Installationsaufwand und einer 300 m langen Übertragungsdistanz können hier analoge Video-Signale ohne messbaren Qualitätsverlust gesendet werden. So bietet die Marke MONACOR mit der HD-TVI-Technik eine zeitgemäße und bei den Anschaffungs- oder Umrüstkosten attraktive Lösung. Genügend Argumente um bei der nächsten Objektsicherung auf ein solches System zu setzen.

### TVCAM-110BF

Best.-Nr. 18.8810



#### TVI-Farbkamera

- Wettergeschütztes Außengehäuse
- Fixfokus-Objektiv (3,6 mm)
- Auflösung 2 Megapixel
- Durch 43 Infrarot-LEDs in der Dunkelheit einsetzbar, dazu schaltet die Kamera auf S/W-Betrieb um (IR-Reichweite 20-30 m, bei optimaler Reflexion)
- Passendes Netzteil (PSS-1205DC) ist optional erhältlich

Modell	TVCAM-110BF
Bildabtaster	8,5 mm (1/8") CMOS
Anzahl der Bildpunkte	max. 1920x1080 Pixel
Auflösung	1080p
Objektiv	3,6 mm/1:1,2
Mindestbeleuchtung	0 lx bei IR-Beleuchtung
Zul. Einsatztemperatur	-10 °C bis +50 °C
Stromversorgung	12 V=/450 mA
Abmessungen	ø 87 mm x 219 mm
Gewicht	250 g
Sonstiges	IP66, IR-LED, AGC, AWB, DNR



### TVCAM-150BV

Best.-Nr. 18.8820



#### TVI-Farbkamera

- Wettergeschütztes Außengehäuse
- Variofokus-Objektiv (2,8-12 mm)
- Auflösung 2 Megapixel
- Durch 50 Infrarot-LEDs in der Dunkelheit einsetzbar, dazu schaltet die Kamera auf S/W-Betrieb um (IR-Reichweite 30-50 m, bei optimaler Reflexion)
- Passendes Netzteil (PSS-1205DC) ist optional erhältlich

Modell	TVCAM-150BV
Bildabtaster	8,5 mm (1/8") CMOS
Anzahl der Bildpunkte	max. 1920x1080 Pixel
Auflösung	1080p
Objektiv	2,8-12 mm/1:1,2
Mindestbeleuchtung	0 lx bei IR-Beleuchtung
Zul. Einsatztemperatur	-10 °C bis +50 °C
Stromversorgung	12 V=/480 mA
Abmessungen	ø 109 mm x 284 mm
Gewicht	350 g
Sonstiges	IP66, IR-LED, AGC, AWB, DNR



### TVCAM-310DF

Best.-Nr. 18.8830



#### TVI-Mini-Dome-Farbkamera

- Wettergeschütztes Außengehäuse
- Fixfokus-Objektiv (3,6 mm)
- Auflösung 2 Megapixel
- Durch 24 Infrarot-LEDs in der Dunkelheit einsetzbar, dazu schaltet die Kamera auf S/W-Betrieb um (IR-Reichweite 10-20 m, bei optimaler Reflexion)
- Passendes Netzteil (PSS-1205DC) ist optional erhältlich

Modell	TVCAM-310DF
Bildabtaster	8,5 mm (1/8") CMOS
Anzahl der Bildpunkte	max. 1920x1080 Pixel
Auflösung	1080p
Objektiv	3,6 mm/1:1,2
Mindestbeleuchtung	0 lx bei IR-Beleuchtung
Zul. Einsatztemperatur	-10 °C bis +50 °C
Stromversorgung	12 V=/350 mA
Abmessungen	ø 116 mm x 91 mm
Gewicht	350 g
Sonstiges	IP66, IR-LED, AGC, AWB, DNR



### TVCAM-350DV

Best.-Nr. 18.8840



#### TVI-Dome-Farbkamera

- Wettergeschütztes Außengehäuse
- Variofokus-Objektiv (2,8-12 mm)
- Auflösung 2 Megapixel
- Durch 30 Infrarot-LEDs in der Dunkelheit einsetzbar, dazu schaltet die Kamera auf S/W-Betrieb um (IR-Reichweite 20-30 m, bei optimaler Reflexion)
- Passendes Netzteil (PSS-1205DC) ist optional erhältlich

Modell	TVCAM-350DV
Bildabtaster	8,5 mm (1/8") CMOS
Anzahl der Bildpunkte	max. 1920x1080 Pixel
Auflösung	1080p
Objektiv	2,8-12 mm/1:1,2
Mindestbeleuchtung	0 lx bei IR-Beleuchtung
Zul. Einsatztemperatur	-10 °C bis +50 °C
Stromversorgung	12 V=/400 mA
Abmessungen	ø 150 mm x 114 mm
Gewicht	550 g
Sonstiges	IP66, IR-LED, AGC, AWB, DNR





## Full-HD-Videoüberwachung mit minimalem Installationsaufwand und gestochen scharfen Bildern

HD-SDI steht für „High Definition Serial Digital Interface“. Die HD-SDI-Technologie ermöglicht eine Übertragung und Aufzeichnung von gestochen scharfen Bildern in Full-HD-Auflösung (1920x1080 Pixel) bei gleichzeitiger Nutzung von Standard-Koaxial-Verkabelungen bis 50 m. Bei Verwendung von speziellen, verlustarmen Koaxialkabeln wie z.B. dem MONACOR-Artikel KHD-1 können sogar Kabelstrecken bis zu 170 m realisiert werden.

Diese Möglichkeit bedeutet eine enorme Kostenersparnis gegenüber dem Aufbau einer Netzwerk-Infrastruktur für eine vergleichbare IP-Lösung. Der Installateur freut sich über die einfache Montage und den Wegfall komplexer Netzwerkanbindungen. Zudem entfallen zusätzliche Komponenten wie z.B. Switches.

Ferner ist diese Art des Systemupgrades für Unternehmen, Behörden oder andere öffentliche Einrichtungen interessant, deren Sicherheitsbestimmungen einen Einsatz von Netzwerk-Kameras untersagen, um den externen Eingriff in das IP-Netzwerk zu verhindern.

- Unterstützung von HD-SDI-Kameras (1920x1080 Pixel Auflösung)
- Videokomprimierung H.264
- Netzwerkanschluss, Zugriff über Internet Explorer
- HDMI™-Videoausgang (Full-HD 1080p)
- VGA-Ausgang
- 2 x USB2.0-Schnittstelle zum Datenexport auf USB-Stick und zum Anschluss für USB-Maus
- Fernzugriff über viele Smartphones möglich. Bitte beachten Sie die Hinweise auf [www.monacor.com](http://www.monacor.com) unter SUPPORT/DOWNLOADS
- Pentaplexbetrieb für gleichzeitige Aufzeichnung, Wiedergabe, Archivierung, Liveansicht und Fernzugriff
- Externe Speichererweiterung über eSATA-Schnittstelle
- Lieferung inklusive IR-Fernbedienung und USB-Maus
- Anleitungen: Deutsch, Englisch

Lieferung ohne Festplatten.

Passende SATA-Festplatten sind optional erhältlich, 2 x 3 TB werden unterstützt.



### HDVR-186

Best.-Nr. 18.3930



#### 16-Kanal-HD-SDI-Digital-Recorder

- 8 x Alarm-Eingang, 1 x Alarm-Ausgang
- 8 x Audio-Eingang, 1 x Audio-Ausgang
- Aufzeichnung/Wiedergabe: 1-200 Bilder/s, 12,5 Bilder/s pro Kanal

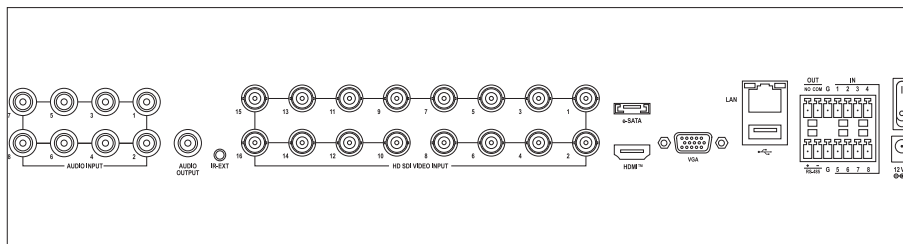

Modell	HDVR-186
Videoeingänge	16 x HD-SDI (BNC)
Videoausgänge	1 x HDMI™, Hauptmonitor 1 x VGA, Hauptmonitor
Audioeingänge	8 x Cinch
Audioausgänge	1 x Cinch
Auflösung	1920x1080 Pixel
Videokomprimierung	H.264
Aufzeichnung	max. 12,5 Bilder/s pro Kamera
Menü-Einstellungen	OSD-Bildschirmenü
Aufnahmemodus	manuell, Timer, Event
Suchmodus	Datum u. Zeit, Event
Beschriftung	OSD
Sicherheit	Passwortschutz
Video-Loss-Detection	vorhanden
Alarmeingänge	8
Alarm-Ausgänge	1
Signalgeber	integriert
Schnittstellen	RS-485, USB2.0, LAN (RJ45), HDMI™, eSATA
Festplatten	optional, max. 2x3 TB (SATA)
Zul. Einsatztemperatur	0-40 °C
Abmessungen	380x50x340 mm
Stromversorgung	12 V=/5 A über beil. Netzteil
Gewicht	2,6 kg

## Full-HD-Videoüberwachung mit minimalem Installationsaufwand und gestochen scharfen Bildern

HD-SDI steht für „High Definition Serial Digital Interface“. Die HD-SDI-Technologie ermöglicht eine Übertragung und Aufzeichnung von gestochen scharfen Bildern in Full-HD-Auflösung (1920x1080 Pixel) bei gleichzeitiger Nutzung von Standard-Koaxial-Verkabelungen bis 50 m. Bei Verwendung von speziellen, verlustarmen Koaxialkabeln wie z.B. dem MONACOR-Artikel KHD-1 können sogar Kabelstrecken bis zu 170 m realisiert werden.

Diese Möglichkeit bedeutet eine enorme Kostenersparnis gegenüber dem Aufbau einer Netzwerk-Infrastruktur für eine vergleichbare IP-Lösung. Der Installateur freut sich über die einfache Montage und den Wegfall komplexer Netzwerkanbindungen. Zudem entfallen zusätzliche Komponenten wie z.B. Switches.

Ferner ist diese Art des Systemupgrades für Unternehmen, Behörden oder andere öffentliche Einrichtungen interessant, deren Sicherheitsbestimmungen einen Einsatz von Netzwerk-Kameras untersagen, um den externen Eingriff in das IP-Netzwerk zu verhindern.

### HDCAM-330

Best.-Nr. 18.4140



**2-Megapixel-HD-SDI-Mini-Dome-Farbkamera** mit Wide-Dynamic-Range- und professioneller Tag-Nacht-Funktion.

- Progressive-Scan-Bildsensor für Bilder ohne Halbbild-Verzerrungen
- Durch den erweiterten Dynamikbereich der Wide-Dynamic-Range-Funktion (WDR) ist ein Einsatz auch bei ungünstigen Gegenlichtsituationen möglich
- Digitale Rauschunterdrückung (DNR) zur Verbesserung der Bildqualität bei schlechten Lichtverhältnissen, dieses führt gleichzeitig zur Einsparung von Festplattenkapazitäten bei Aufnahmen mit Digital-Recordern
- Mit integrierter IR-Sperrfilter für kompromisslos gute Farbqualität am Tag, automatischer Sperrfilterwechsel bei Nacht zur Aktivierung der IR-Lichttauglichkeit und Erhöhung der Lichtempfindlichkeit im S/W-Betrieb
- Fixfokus-Objektiv (2,8 mm)
- Integrierter Video-Bewegungsmelder
- Privatzenenabschattung, 32 Zonen
- Automatischer, elektronischer Verschluss
- Bildschirm-Menüeinstellungen (OSD)

- 70-cm-Anschlusskabel für Stromversorgung und Video (BNC)
  - Passendes Netzteil (PSS-1205DC oder PS-120WP) ist optional erhältlich
- Kompatibel mit den HD-SDI-Digital-Recordern EPHD-4, EPHD-8, HDVR-184, HDVR-186 und HDVR-188.



Modell	HDCAM-330
Bildabtaster	CMOS, 2 Megapixel, Progressive Scan
Anzahl der Bildpunkte	max. 1944x1092 Pixel
Auflösung	-
Objektiv	2,8 mm/1:2,7
Mindestbeleuchtung	1 lx (Farbe), 0,5 lx (S/W)
Zul. Einsatztemperatur	0-40 °C
Stromversorgung	12 V~/150 mA
Abmessungen	ø 113 mm x 58 mm
Gewicht	250 g
Sonstiges	AGC, BLC, WDR, DNR

### HDCAM-442

Best.-Nr. 18.4150



**2-Megapixel-HD-SDI-Farbkamera** mit Wide-Dynamic-Range- und professioneller Tag-Nacht-Funktion.

- Progressive-Scan-Bildsensor für Bilder ohne Halbbild-Verzerrungen
- Durch den erweiterten Dynamikbereich der Wide-Dynamic-Range-Funktion (WDR) ist ein Einsatz auch bei ungünstigen Gegenlichtsituationen möglich
- Digitale Rauschunterdrückung (DNR) zur Verbesserung der Bildqualität bei schlechten Lichtverhältnissen, dieses führt gleichzeitig zur Einsparung von Festplattenkapazitäten bei Aufnahmen mit Digital-Recordern
- Mit integrierter IR-Sperrfilter für kompromisslos gute Farbqualität am Tag, automatischer Sperrfilterwechsel bei Nacht zur Aktivierung der IR-Lichttauglichkeit und Erhöhung der Lichtempfindlichkeit im S/W-Betrieb
- Integrierter Video-Bewegungsmelder
- Privatzenenabschattung, 32 Zonen
- Mirror-Funktion
- Automatischer, elektronischer Verschluss
- Bildschirm-Menüeinstellungen (OSD)
- C/CS-Mount-Gewinde

- Anschluss für DC- und videosignalgesteuerte Objektive
  - Passendes Netzteil (PSS-1210DC) ist optional erhältlich
  - Lieferung ohne Objektiv, passende Objektive VGM-288ASIR und VGM-850ASIR sind optional erhältlich
- Kompatibel mit den HD-SDI-Digital-Recordern EPHD-4, EPHD-8, HDVR-184, HDVR-186 und HDVR-188.



Modell	HDCAM-442
Bildabtaster	CMOS, 2 Megapixel, Progressive Scan
Anzahl der Bildpunkte	max. 1944x1092 Pixel
Auflösung	-
Objektiv	nicht mitgeliefert
Mindestbeleuchtung	1,0 lx (Farbe), 0,5 lx (S/W)
Zul. Einsatztemperatur	0-50 °C
Stromversorgung	12 V~/300 mA, 24 V~/150 mA
Abmessungen	71x64x152 mm
Gewicht	250 g
Sonstiges	AGC, BLC, 3D-DNR

## HDCAM-652AF

Best.-Nr. 18.3920



**2-Megapixel-Autofokus-HD-SDI-Farbkamera** mit Wide-Dynamic-Range- und professioneller Tag-Nacht-Funktion.

- Motorgesteuertes Autofokus-Objektiv (6-50 mm) zur automatischen Scharfstellung des Bildes
- Wettergeschütztes Außengehäuse
- Durch 30 Infrarot-LEDs (davon 5 superhell leuchtende LEDs) in der Dunkelheit einsetzbar, dazu schaltet die Kamera auf S/W-Betrieb um (IR-Reichweite 70 m, bei optimaler Reflexion)
- Progressive-Scan-Bildsensor für Bilder ohne Halbbild-Verzerrungen
- Durch den erweiterten Dynamikbereich der Wide-Dynamic-Range-Funktion (WDR) ist ein Einsatz auch bei ungünstigen Gegenlichtsituationen möglich
- Digitale Rauschunterdrückung (DNR) zur Verbesserung der Bildqualität bei schlechten Lichtverhältnissen, dieses führt gleichzeitig zur Einsparung von Festplattenkapazitäten bei Aufnahmen mit Digital-Recordern
- Mit integriertem IR-Sperrfilter für kompromisslos gute Farbqualität am Tag, automatischer Sperrfilterwechsel bei Nacht zur Aktivierung der IR-Lichttauglichkeit und Erhöhung der Lichtempfindlichkeit im S/W-Betrieb
- Integrierter Video-Bewegungsmelder
- Privatzenenabschattung, 32 Zonen
- Mirror-Funktion

- Automatischer, elektronischer Verschluss
  - Bildschirm-Menüeinstellungen (OSD)
  - Inklusive Sonnendach und Wandhalter
  - 40-cm-Anschlusskabel für Stromversorgung und Video (BNC)
  - Passendes Netzteil (PSS-1210DC oder PS-120WP) ist optional erhältlich
- Kompatibel mit den HD-SDI-Digital-Recordern EPHD-4, EPHD-8, EDRHD-4H4, HDVR-184, HDVR-186 und HDVR-188.

Modell	HDCAM-652AF
Bildabtaster	CMOS, 2 Megapixel, Progressive Scan
Anzahl der Bildpunkte	max. 1920x1080 Pixel
Auflösung	-
Objektiv	6-50 mm/1:1,4, Autofokus
Mindestbeleuchtung	1,0 lx (Farbe) 0,5 lx (S/W)
Zul. Einsatztemperatur	-10 °C bis +50 °C
Stromversorgung	12 V= / 1 A
Abmessungen	ø 95 mm x 150 mm
Gewicht	1,2 kg
Sonstiges	IP66, AGC, BLC, 3D-DNR, IR-tauglich



## HDRCA-100CON

Best.-Nr. 18.3960



**HDMI™/Composite-Konverter** für die Umwandlung eines digitalen HDMI™-Signals in ein analoges AV-Komponenten-Signal

- Eingang: 1 x 19-Pol-HDMI™-Buchse
- Ausgänge: 3 x Cinch (Video, Audio L, Audio R)
- PAL/NTSC-Umschalter

- Metallgehäuse mit Montageflansch
- Lieferung mit Befestigungsmaterial
- Zulässige Einsatztemperatur: 0-40 °C
- Stromversorgung über beiliegendes Steckernetzteil
- Abmessungen: 67x27x110 mm
- Gewicht: 165 g



## HDVB-240BNC

Best.-Nr. 18.3970

**Überspannungsschutz** für HD-SDI-Anwendungen

- Für Video-Koaxialkabel
- Ansprechzeit < 1 ns
- Maximale Überspannung 8 kV
- Metallgehäuse

- BNC-Anschlüsse
- Mit 40-cm-Erdungskabel
- Abmessungen 25x25x68 mm



## VSC-100/WS

Best.-Nr. 15.0290

**Video-Kombi-Kabel, 10 m**, verlustarm, mit angespritzten Steckern für den gemeinsamen Anschluss von Videosignalen und Stromversorgung speziell an HD-Kameras.

- Videoanschluss beidseitig jeweils über 1 x BNC-Stecker, Kabelmaterial 75 Ω RG-59/U
- Je 1 x Kleinspannungsstecker-/Kupplung ø 5,5/2,1 mm für den Anschluss eines Netzteils



## Vereinfachte Aufzeichnung von Netzwerk-Kameras

Die Aufzeichnung von Netzwerk-Kameras stellte bis heute eine große Herausforderung dar. So musste eine spezielle Software auf einem PC installiert werden. Diese Software arbeitete in der Regel nur mit einem Kameratyp oder einem Hersteller zusammen. Mit den neuen Netzwerk-Video recordern (kurz NVR) wird dieses nun fundamental vereinfacht. Als nahezu betriebsfertige Produkte müssen nur die gewünschten Festplatten eingebaut werden und dann sind die NVRs in der Lage Signale von mehreren hundert verschiedenen Kameratypen aufzuzeichnen. Unterstützen die Kameras UPnP, dann werden viele Typen davon nach der Installation automatisch erkannt. Für jeden Kameratyp kann individuell die optimale Einstellung gewählt werden. Der Zugriff auf die NVRs erfolgt komfortabel über ein Web-Interface von einem beliebigen PC-Arbeitsplatz aus. So lassen sich die Vorteile der Netzwerktechnik optimal ausnutzen.

Lieferung ohne Festplatten. Passende SATA-Festplatten sind optional erhältlich

### NVR-8065EU

Best.-Nr. 18.4120



**6-Kanal-Netzwerk-Video recorder (NVR)**, optional erweiterbar auf bis zu 16 Kanäle

- H.264-, M-JPEG und MPEG-4-Video komprimierung
- Linux-Betriebssystem für maximale Betriebssicherheit
- HDMI™- und VGA-Videoausgang
- Unterstützt über 900 verschiedene IP-Kameras, dabei werden Kameras, die das UPnP-Protokoll unterstützen, automatisch erkannt
- Unterstützung von PTZ-Kameras
- Synchronisierte Audio- und Videoaufzeichnung
- Fernzugriff über Browser, Client-Software, Mobile App per Remote Viewer Software
- Mobile Client für iPhone, iPad, Android
- E-MAP zur Anzeige der Kamerastandorte
- Dualstream für Bandbreiten-Management
- Log-System zur Protokollierung des System-, Kamera- und Zugriffstatus
- Digital PTZ und Mehrfachansicht
- Intelligente Suchfunktion, Suche nach entfernten oder fremden Objekten, allgemeine Bewegung, Fokusverlust, verdeckte Kamera
- Datenexport als Bilddatei (BMP, JPG), Videodatei (ASF, AVI) oder Backup-Datei (DAT)
- Automatisches Backup per FTP



- OSD: Deutsch, Englisch, Französisch, Italienisch, Russisch, Spanisch und weitere Sprachen
- Lieferung inklusive IR-Fernbedienung
- Anleitung: Deutsch, Englisch

Lieferung ohne Festplatte. Passende SATA-Festplatten sind optional erhältlich.

2-Kanal-Upgrade-Lizenz NVR-UP02 für Netzwerk-Video recorder NVR-8065EU ist optional erhältlich. Auf bis zu 16 Kanäle (5 x NVR-UP02) kann per Software-Upgrade erweitert werden.

### NVR-UP02

Best.-Nr. 18.4130

**2-Kanal-Upgrade-Lizenz** für NVR-8065EU

Auf bis zu 16 Kanäle (5 x NVR-UP02) kann per Software-Upgrade erweitert werden.

Modell	NVR-8065EU
Videoeingänge	6 IP-basierte Videokanäle
Videokomprimierung	H.264, M-JPEG, MPEG-4
Aufzeichnung	200 Bilder/s (720p) 100 Bilder/s (1080p)
Menü-Einstellungen	OSD-Bildschirmmenü
Aufnahmemodus	Alarm, Bewegung, Daueraufzeichnung, digitaler Eingang, manuell, Timer
Alarm-Eingänge	16
Alarm-Ausgänge	4
Schnittstellen	2 x RJ45 (10/100/1000Mbit/s) 4 x USB2.0 1 x eSATA 1 x HDMI™ 1 x VGA 1 x RS-232 1 x Cinch (Audio)
Festplatten	optional, bis zu 8 x SATA II, max. 24 TB
Zul. Einsatztemperatur	0-40 °C
Stromversorgung	100-240 V~/50-60 Hz/max. 250 W
Abmessungen	435x88x442 mm
Gewicht	9 kg

### NVR-1080EU

Best.-Nr. 18.4110



**8-Kanal-Netzwerk-Video recorder (NVR)**

- H.264-, M-JPEG und MPEG-4-Video komprimierung
- Linux-Betriebssystem für maximale Betriebssicherheit
- HDMI™- und VGA-Videoausgang
- Unterstützt über 900 verschiedene IP-Kameras, dabei werden Kameras, die das UPnP-Protokoll unterstützen, automatisch erkannt
- Unterstützung von PTZ-Kameras
- Synchronisierte Audio- und Videoaufzeichnung
- Fernzugriff über Browser, Client-Software, Mobile App per Remote Viewer Software
- Mobile Client für iPhone, iPad, Android
- E-MAP zur Anzeige der Kamerastandorte
- Dualstream für Bandbreiten-Management
- Log-System zur Protokollierung des System-, Kamera- und Zugriffstatus
- Digital PTZ und Mehrfachansicht
- Intelligente Suchfunktion, Suche nach entfernten oder fremden Objekten, allgemeine Bewegung, Fokusverlust, verdeckte Kamera

- Datenexport als Bilddatei (BMP, JPG), Videodatei (ASF, AVI) oder Backup-Datei (DAT)
- Automatisches Backup per FTP
- OSD: Deutsch, Englisch, Französisch, Italienisch, Russisch, Spanisch und weitere Sprachen
- Lieferung inklusive IR-Fernbedienung
- Anleitung: Deutsch, Englisch

Lieferung ohne Festplatte. Passende SATA-Festplatten sind optional erhältlich.



Modell	NVR-1080EU
Videoeingänge	8 IP-basierte Videokanäle
Videokomprimierung	H.264, M-JPEG, MPEG-4
Aufzeichnung	200 Bilder/s (720p) 100 Bilder/s (1080p)
Menü-Einstellungen	OSD-Bildschirmmenü
Aufnahmemodus	Alarm, Bewegung, Daueraufzeichnung, digitaler Eingang, manuell, Timer
Schnittstellen	2 x RJ45 (10/100/1000Mbit/s) 5 x USB2.0 1 x eSATA 1 x HDMI™ 1 x VGA 1 x RS-232 1 x Cinch (Audio)
Festplatten	optional, bis zu 1 x SATA II, max. 4 TB
Zul. Einsatztemperatur	0-40 °C
Stromversorgung	über beil. Netzteil
Abmessungen	185x140x220 mm
Gewicht	2,5 kg



## P-6210

Best.-Nr. 18.3910



### 2-Megapixel-Netzwerk-Mini-Dome-Farbkamera,

mit motorgesteuerter Schwenk- und Neigefunktion

- Schwenkbar 330°, neigbar 67°, bedienbar über mitgelieferte Software oder über Netzwerk-Recorder NVR...
- Schwenkgeschwindigkeit 70°/s, Neigegeschwindigkeit 70°/s
- Integrierter Micro-SD-Card-Recorder und Webserver
- Fixfokus-Objektiv 3,6 mm/1:1,8
- Vandalismuschütztes Gehäuse
- Durch 12 Infrarot-LEDs in der Dunkelheit einsetzbar
- Maximale Auflösung 1920x1080 Pixel (maximal 30 fps)
- 10-fach-Digitalzoom
- Bildkompression H.264, MJPEG
- Integrierter Micro-SD-Card-Recorder (für Medien bis 64 GB, nicht mitgeliefert)
- Passwortgeschützter Zugriff
- Gesicherte Übertragung durch HTTPS-Protokoll möglich
- Event- und zeitgesteuerter Versand von Daten per E-Mail oder FTP
- Unterstützt auch Firefox, Safari und MAC OS
- Bildübertragung auf Mobiltelefone über 3GPP/ISMA RTSP
- Kompatibel mit den Netzwerk-Recordern der NVR-Serie

- Maximal 10 Benutzer gleichzeitig
- Videobewegungsmelderfunktion
- Alarm-Ein- und -Ausgang
- 2-Weg-Vollduplex-Audio-Übertragung
- Stromversorgung durch Power over Ethernet (PoE)
- Lieferung inklusive 64-Kanal-Recording-Software

Modell	P-6210
Bildabtaster	Sony Exmor, 2 Megapixel
Audioeingänge	Klemmanschluss
Audioausgänge	Klemmanschluss
Bildgröße	max. 1920x1080 Pixel (2 Megapixel)
Objektiv	3,6 mm/1:1,8
Mindestbeleuchtung	0,05 lx
Komprimierungsverfahren	H.264, MJPEG
Videostreaming	-
Ethernet	RJ45, 10/100 MBit/s
Protokolle	Bonjour, TCP/IP, DHCP, PPPoE, ARP, ICMP, FTP, SMTP, NTP, UPnP, RTSP, RTP, HTTP, HTTPS, TCP, UDP, 3GPP/ISMA RTSP
Stromversorgung	PoE oder 12 V=/500 mA
Zul. Einsatztemperatur	0-40 °C
Abmessungen	ø 115 mm x 70 mm
Gewicht	295 g
Sonstiges	1 x Alarmeingang 1 x Alarmausgang



## MOUSE-02

Best.-Nr. 04.5060

### Dual-Infrarot-Bewegungsmelder mit IR- und Mikrowellen-Detektion

- Erhöhte Abdecksicherheit und Sicherheit gegen Fehlalarme durch Dual-Detektion (Infrarot- und 10-GHz-MW-Technologie)
- Sabotagekontakt
- Gehtest
- Einstellbare Empfindlichkeit der MW-Detektion
- 3 verschiedene Detektionsmöglichkeiten einstellbar
- 4 wählbare EOL-Widerstände
- Passende Wandhalterung SN-1 optional erhältlich

Modell	MOUSE-02
Überwachungsfeld	15 m
Erfassungswinkel	90°
Ruhestrom	24 mA
Stromversorgung	9-15 V=
Alarmkontakte	NC/0, 1 A/40 V=
Zul. Einsatztemperatur	-10 °C bis +40 °C
Abmessungen	60x110x46 mm
Gewicht	65 g



## SMILE-19

Best.-Nr. 04.5070



### Infrarot-Bewegungsmelder mit Mikroprozessorsteuerung

- Digitaltechnologie
- Impulszähler zur Vermeidung von Fehlalarmen
- Sabotagekontakt
- Gehtest
- Reichweite und Ansprechempfindlichkeit stufenlos einstellbar
- Passende Wandhalterung SN-1 optional erhältlich

Modell	SMILE-19
Überwachungsfeld	15 m
Erfassungswinkel	90°
Ruhestrom	18 mA
Stromversorgung	9-15 V=
Alarmkontakte	NC/0, 1 A/40 V=
Zul. Einsatztemperatur	-10 °C bis +40 °C
Abmessungen	60x110x46 mm
Gewicht	65 g



## TF-1225CX

Best.-Nr. 10.5750



CELESTION

### Profi-PA-2-Wege-Koaxiallautsprecher, 500 W<sub>MAX</sub>, 250 W<sub>RMS</sub>, 8 Ω

- Hoch belastbarer 30-cm-PA-Tieftöner (12") mit hohem Wirkungsgrad
- Koaxial angeordnetes Hochtonhorn mit 25-mm-Neodym-Hochton-Treiber (1", VC = 44 mm)
- Hervorragende klangliche Eigenschaften
- Hitzebeständige 63-mm-Schwingspule (2 1/2") auf Kaptonschwingspulenträger
- Ausgezeichnetes und gleichmäßiges Abstrahlverhalten
- Ideal für Bühnenmonitore oder sehr kompakte Fullrange-Boxen
- Betrieb nur mit Frequenzweiche zulässig (empfohlene Trennfrequenz 2200 Hz)
- Stabiler Stahlblechkorb

Modell	TF-1225CX
Impedanz (Z)	8 Ω (Tiefton), 8 Ω (Hochton)
Resonanzfrequenz (fs)	71 Hz (Tiefton) / 1200 Hz (Hochton)
Max. Frequenzbereich	f3-4000 Hz (Tiefton) 1200-18000 Hz (Hochton)
Maximale Belastbarkeit (Hochton)	500 W <sub>MAX</sub> (Tiefton) / 150 W <sub>MAX</sub>
Nennbelastbarkeit (P) (Hochton)	250 W <sub>RMS</sub> (Tiefton) / 75 W <sub>RMS</sub>
Mittl. Schalldruck (1 W/m)	97 dB (Tiefton) / 110 dB (Hochton)
Nachgiebigkeit (Cms)	0,10 mm/N
Bewegte Masse (Mms)	49 g
Mechanische Güte (Qms)	3,82
Elektrische Güte (Qes)	0,48
Gesamtgüte (Qts)	0,426
Äquivalentvolumen (Vas)	40 l
Gleichstromwiderst. (Re)	5,6 Ω
Kraftfaktor (BxL)	16,1 Tm
Schwingspulenind. (Le)	0,23 mH
Schwingspulenindurchm.	ø 63 mm (Tiefton) / ø 45 mm (Hochton)
Schwingspulenträger	KAPTON
Lineare Auslenkung (X <sub>MAX</sub> )	± 2,5 mm
Eff. Membranfläche (Sd)	551 cm <sup>2</sup>
Magnetgewicht	1,2 kg
Gewicht	4,6 kg

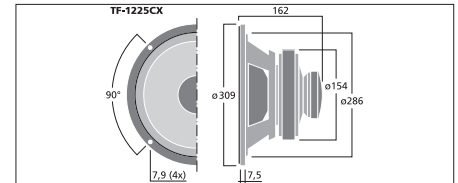

## TF-0410MR

Best.-Nr. 10.5740



CELESTION

### PA-Mitteltöner, 60 W<sub>MAX</sub>, 30 W<sub>RMS</sub>, 8 Ω

- Kompakter 10-cm-PA-Mitteltöner (4") mit geschlossenem Stahlblechkorb
- Guter Wirkungsgrad, ausgedehnter Frequenzbereich
- Einfacher Einbau, da kein extra Gehäusevolumen erforderlich
- Hochwertige mit Kevlarfasern verstärkte Zellulosemembran
- Hitzebeständige 25-mm-Schwingspule (1") auf Kaptonschwingspulenträger
- Mit Impedanzlinearisierung einsetzbar ab ca. 500 Hz, ansonsten von 800-4000 Hz

Modell	TF-0410MR
Impedanz (Z)	8 Ω
Resonanzfrequenz (fs)	400 Hz
Max. Frequenzbereich	400-5000 Hz
Maximale Belastbarkeit	100 W <sub>MAX</sub>
Nennbelastbarkeit (P)	50 W <sub>RMS</sub>
Mittl. Schalldruck (1 W/m)	90 dB
Nachgiebigkeit (Cms)	geschlossen
Bewegte Masse (Mms)	geschlossen
Mechanische Güte (Qms)	geschlossen
Elektrische Güte (Qes)	geschlossen
Gesamtgüte (Qts)	geschlossen
Äquivalentvolumen (Vas)	geschlossen
Gleichstromwiderst. (Re)	5,65 Ω
Kraftfaktor (BxL)	geschlossen
Schwingspulenind. (Le)	0,4 mH
Schwingspulenindurchm.	ø 25 mm
Schwingspulenträger	KAPTON
Lineare Auslenkung (X <sub>MAX</sub> )	± 1 mm
Eff. Membranfläche (Sd)	58 cm <sup>2</sup>
Magnetgewicht	480 g
Gewicht	1,2 kg

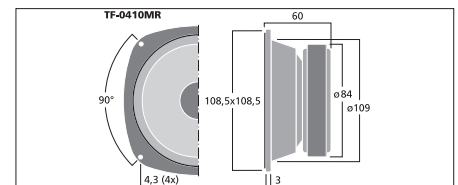

## CDX1-1010

Best.-Nr. 10.5730



CELESTION

### PA-Horntreiber, 50 W<sub>MAX</sub>, 15 W<sub>RMS</sub>, 8 Ω

- 25-mm-Horntreiber (1") mit Ferrit-Magnetsystem
- FEA-computeroptimiertes Akustik- und Magnetsystem
- Einteilige, speziell geformte verformungssteife PETP-Membran mit 25 mm Schwingspule
- Weit reichender, linearer Frequenzgang und hoher Schalldruck bei geringen Verzerrungen
- 35-mm-Standardgewinde (1 3/8")
- Für die Hörner MRH-83, MRH-80 oder andere mittels Adapter MHA-25

Modell	CDX1-1010
Impedanz (Z)	8 Ω
Resonanzfrequenz (fs)	1900 Hz
Max. Frequenzbereich	fx-20000 Hz
Empf. Trennfreq. (f <sub>max</sub> ) (12 dB/Okt.)	2200 Hz
Maximale Belastbarkeit	50 W <sub>MAX</sub>
Nennbelastbarkeit (P)	15 W <sub>RMS</sub>
Mittl. Schalldr. (1 W/1 m)	107 dB
Abstrahlwinkel (vert./hor.)	je nach Horn
Schwingspulenindurchm.	25 mm
Magnetdurchmesser	90 mm
Einbauöffnung	je nach Horn
Einbautiefe	je nach Horn
Abmessungen	ø 90 mm x 53 mm
Gewicht	830 g

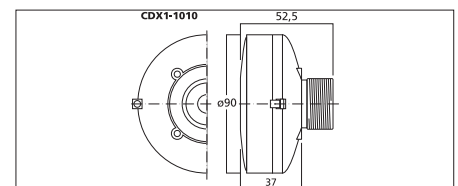

## Kabelbinder

Nylon, in verschiedenen Ausführungen.

100 x

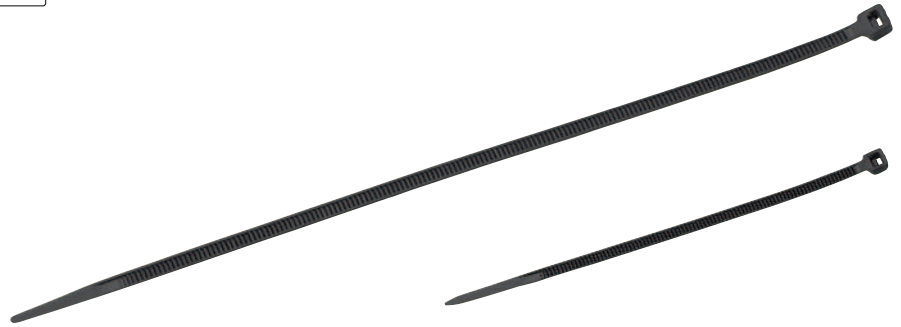

Modell	Best.-Nr.	Anzahl pro Bestellung	Länge	Breite	Farbe	Sonstiges
CF-100/SW	03.1020	1 x CF-100/SW = 100 Stück	100 mm	2,5 mm	schwarz	
CF-200/SW	03.1030	1 x CF-200/SW = 100 Stück	200 mm	3,2 mm	schwarz	

## CC-142

Best.-Nr. 34.2270

### WAGO-Verbindungsklemme

- 2-Leiter-Klemme mit Arretierungshebeln
- Individuell mischbare Leiterarten und Anschlussquerschnitte von 0,14-4 mm<sup>2</sup>
- Belastbarkeit 450 V/32 A
- Dauergebrauchstemperatur bis 105 °C

- Transparentes Gehäuse zur Sichtkontrolle der korrekten Leiterposition und Abisolierlänge
- Zwei Prüföffnungen für alle gängigen Prüfspitzen
- Sehr kleine Abmessungen (kompakte Bauform), dadurch ideal geeignet für die Verwendung bei engen Platzverhältnissen



## CC-143

Best.-Nr. 34.2360

### WAGO-Verbindungsklemme

- 3-Leiter-Klemme mit Arretierungshebeln
- Individuell mischbare Leiterarten und Anschlussquerschnitte von 0,14-4 mm<sup>2</sup>
- Belastbarkeit 450 V/32 A
- Dauergebrauchstemperatur bis 105 °C

- Transparentes Gehäuse zur Sichtkontrolle der korrekten Leiterposition und Abisolierlänge
- Zwei Prüföffnungen für alle gängigen Prüfspitzen
- Sehr kleine Abmessungen (kompakte Bauform), dadurch ideal geeignet für die Verwendung bei engen Platzverhältnissen



## CC-145

Best.-Nr. 34.2460

### WAGO-Verbindungsklemme

- 5-Leiter-Klemme mit Arretierungshebeln
- Individuell mischbare Leiterarten und Anschlussquerschnitte von 0,14-4 mm<sup>2</sup>
- Belastbarkeit 450 V/32 A
- Dauergebrauchstemperatur bis 105 °C

- Transparentes Gehäuse zur Sichtkontrolle der korrekten Leiterposition und Abisolierlänge
- Zwei Prüföffnungen für alle gängigen Prüfspitzen
- Sehr kleine Abmessungen (kompakte Bauform), dadurch ideal geeignet für die Verwendung bei engen Platzverhältnissen



**XLR-823/J/SW**

Best.-Nr. 34.9040

**XLR-823/P/SW**

Best.-Nr. 34.9050

**XLR-Armaturen, 3-polig**

- Vernickelte Kontakte
- Kabelknickschutz und Spannzangen-Zugentlastung
- Für Kabel ø 5-7,5 mm



**XLR-823/P/SW = Stecker**

**XLR-823/J/SW = Kupplung**

**XLR-803/J**

Best.-Nr. 34.8980

**XLR-803/P**

Best.-Nr. 34.8990

**XLR-Armaturen, 3-polig**

- Vernickelte Kontakte
- Kabelknickschutz und Spannzangen-Zugentlastung
- Für Kabel ø 6-9 mm



**XLR-803/P = Stecker**

**XLR-803/J = Kupplung**

**XLR-804/J**

Best.-Nr. 34.9000

**XLR-804/P**

Best.-Nr. 34.9010

**XLR-Armaturen, 4-polig**

- Vernickelte Kontakte
- Kabelknickschutz und Spannzangen-Zugentlastung
- Für Kabel ø 6-9 mm



**XLR-804/P = Stecker**

**XLR-804/J = Kupplung**

**XLR-805/J**

Best.-Nr. 34.9020

**XLR-805/P**

Best.-Nr. 34.9030

**XLR-Armaturen, 5-polig**

- Vernickelte Kontakte
- Kabelknickschutz und Spannzangen-Zugentlastung
- Für Kabel ø 6-9 mm



**XLR-805/P = Stecker**

**XLR-805/J = Kupplung**

**XLR-833D/J**

Best.-Nr. 34.9060

**XLR-833D/P**

Best.-Nr. 34.9070

**XLR-Einbauarmaturen, 3-polig**

- Vernickelte Kontakte

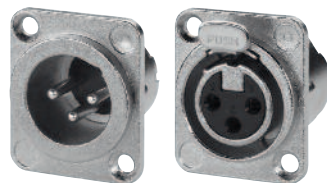

**XLR-833/P = Einbaustecker**

**XLR-833/J = Einbaubuchse**

**MZT-233**

Best.-Nr. 34.8970



**Stereo-Klinken-Einbaubuchse, ø 6,3 mm**

- 3 Schaltkontakte
- Extra lange Printanschlüsse





## Wichtige Informationen - unbedingt lesen und beachten!

MONACOR INTERNATIONAL überprüft alle Produkte auf gleichbleibende Qualität und garantiert dadurch einen hohen Qualitätsstandard. Die Geräte, die den CE-Richtlinien unterliegen, sowie die elektrischen/elektronischen Unterbaugruppen, die der Kraftfahrzeugrichtlinie unterliegen, werden nach den einschlägigen Normen geprüft und mit dem CE-Zeichen gekennzeichnet. Dadurch wird sichergestellt, dass die Geräte ohne weitere Prüfungen auf dem EU-Binnenmarkt veräußert werden können.

### Allgemeine Information

- Die Inhalte dieses Kataloges, einschließlich der Texte, der Produktfotos und der Grafiken, sind urheberrechtlich für MONACOR INTERNATIONAL GmbH & Co. KG geschützt. Sämtliche Inhalte dienen ausschließlich der Information über die Produkte von der MONACOR INTERNATIONAL. Eine Reproduktion der Inhalte - auch auszugsweise - für eigene kommerzielle Zwecke ist nur mit unserer schriftlichen Genehmigung gestattet.
- \*Windows ist eine registrierte Handelsmarke der Firma Microsoft Corporation in den Vereinigten Staaten von Amerika und anderen Ländern.
- HDMI™ ist eine eingetragene Marke der HDMI Licensing L.L.C.
- Für eventuelle Druckfehler können wir nicht verantwortlich gemacht werden. Änderungen, die dem technischen Fortschritt dienen, behalten wir uns vor.
- Die technischen Daten sind nach Informationen des Herstellers angegeben.
- Aufgrund technisch bedingter Fertigungstoleranzen können Daten geringfügig variieren.
- Schäden, die durch Eingriffe in Produkte und daraus resultierende Veränderungen sowie unsachgemäße Behandlung verursacht werden, ebenso wie dadurch entstehende Folgeschäden, sind von der Haftung gleichermaßen ausgeschlossen. Eine Haftung wird auch nicht übernommen bei Veränderung des Zustandes von Artikeln durch nicht produktgerechte Lagerung, sonstige Fremdeinwirkungen oder unsachgemäße Benutzung.
- Bei Eingriffen in die Geräte erlischt die CE-Zulassung. Alle Produkte eignen sich grundsätzlich nur für die Verwendung in geschlossenen Räumen. Ausnahmen sind speziell aufgeführt. Die Produkte eignen sich nicht für den Ein- oder Aufbau in Luftfahrzeuge.
- Die Geräte entsprechen nicht der Medizinprodukte Richtlinie 2007/47/EG.
- Sollen die Produkte endgültig aus dem Betrieb genommen werden, müssen diese zur umweltgerechten Entsorgung einem örtlichen Recyclingbetrieb übergeben werden.

### Technische Information

- Vor Inbetriebnahme der Geräte unbedingt die Bedienungsanleitung beachten!
- Die Geräte entsprechen der Richtlinie für elektromagnetische Verträglichkeit 2014/30/EU, der Richtlinie 2011/65/EU (RoHS) und sofern anwendbar der Niederspannungsrichtlinie 2014/35/EU mit der Richtlinie 2009/125/EG (ErP).
- Beim Umgang mit Spannungen über 42 V sind die einschlägigen Sicherheitsbestimmungen unbedingt zu beachten.
- Vor dem Öffnen der Geräte diese unbedingt vom 230-V-Netz trennen.
- Bei Arbeiten an Bauteilen und Bausteinen ist darauf zu achten, dass diese spannungsfrei sind. Vorhandene Kondensatoren müssen entladen werden.
- Netzanschlussleitungen sowie Messleitungen müssen regelmäßig auf Schäden untersucht werden. Den Netzstecker nie an der Zuleitung aus der Steckdose ziehen.
- Netzanschlussleitungen und Sicherungen dürfen nur vom Fachmann ausgewechselt werden.
- Falls nicht anders angegeben:
  - die Produkte vor Feuchtigkeit und Hitze schützen,
  - den Einsatztemperaturbereich von 0 - 40 °C weder über- noch unterschreiten.
- Die Kopfhörerlautstärke nie sehr hoch einstellen. Zu hohe Lautstärken können auf Dauer das Gehör schädigen! Setzen Sie den Kopfhörer nicht auf, wenn Ihre Umgebung besondere Aufmerksamkeit erfordert wie z. B. im Straßenverkehr.
- Ein zu langer und heißer Lötvorgang kann zur Beschädigung der entsprechenden Produkte führen. Daher ist die Löttemperatur dem jeweiligen Material angemessen zu wählen. Bei unsachgemäßer Handhabung kann für Schäden am Produkt und daraus resultierenden Folgeschäden keine Haftung übernommen werden.
- Die gezeigten Stecker, Buchsen, Schalter, Drehschalter und Potentiometer sind nur für den Anschluss an Schutzkleinspannung (SELV) oder an Signalspannung geeignet, es sei denn, der Artikel ist für eine höhere Spannung ausgelegt (siehe Text oder Tabelle).
- Werden die Befestigungsmuttern von Einbaubuchsen und Einbausteckern zu fest angezogen, kann es zur Beschädigung des ganzen Bauteils kommen. Bei unsachgemäßer Handhabung kann für diese und für Folgeschäden keine Haftung übernommen werden.
- Die Wärme muss durch Luftzirkulation abgegeben werden. Darum Lüftungsöffnungen nicht mit irgendwelchen Gegenständen abdecken. Nichts durch Lüftungsöffnungen stecken oder fallen lassen! Dabei kann es zu einem elektrischen Schlag kommen.
- Für die Reinigung der Produkte nur ein trockenes, weiches Tuch verwenden, auf keinen Fall Chemikalien.

### Information zum deutschen Produkthaftungsgesetz

Das Produkthaftungsgesetz vom 15. Dezember 1989, zuletzt geändert durch das Gesetz vom 19. Juli 2002, verpflichtet Hersteller, Importeure und Händler dazu, unter bestimmten Voraussetzungen den Schaden zu ersetzen, der durch ein fehlerhaftes Produkt hervorgerufen wird.

Fehlerhaft kann ein Produkt schon dadurch sein, dass es aufgrund seiner Darbietung bei einem nichtgewerblichen Endabnehmer falsche Vorstellungen über die Sicherheit beim Gebrauch erweckt, oder wenn damit zu rechnen ist, dass der private Endabnehmer bei der Benutzung des Produktes nicht die erforderlichen Sicherheitsregeln einhält oder eine falsche Betriebsspannung benutzt, es sei denn, dass dieser Abnehmer über die Notwendigkeit zur Einhaltung von Sicherheitsregeln, Spannungen etc. informiert wurde.

Nichtgewerbliche Kunden sind deshalb im Interesse ihrer Sicherheit und zur eigenen Absicherung auf Folgendes hinzuweisen:

Die in diesem Katalog aufgeführten Produkte dürfen nur für den angegebenen Zweck verwendet werden. Wenn am Bestimmungszweck der Ware Zweifel bestehen, muss dieser bei einem kompetenten Fachmann oder der Serviceabteilung von MONACOR INTERNATIONAL geklärt werden.

Folgende europäische Normen und VDE-Vorschriften sind zu beachten:

### Elektromagnetische Verträglichkeit:

EN300422, EN301489, EN55013, EN55103-1, EN55103-2, EN61000-3-2, EN61000-3-3, EN61000-6-1, EN61000-6-3

### Niederspannungsrichtlinie:

DIN VDE 0100, DIN VDE 0532, EN60065, EN60335, EN60598, EN60950, EN61010, EN62471

### Kraftfahrzeugrichtlinie:

Richtlinie 2004/104/EG

### Die oben genannten Vorschriften sind in Deutschland zu beziehen beim:

VDE-Verlag GmbH	VDE-Verlag GmbH	VDE-Verlag GmbH
Bismarckstraße 33	Postfach 120143	Goethering 58
10625 Berlin	10591 Berlin	63067 Offenbach
Germany	Germany	Germany
Tel.: (030) 348001-0		Tel.: (069) 840006-0
Fax: (030) 348001-9088		Fax: (069) 840006-1399

### Hinweise zur Zulassung von drahtlosen Systemen

Die drahtlosen Mikrofonsysteme im Frequenzbereich 823 MHz bis 832 MHz, 863 MHz bis 865 MHz, 1785 MHz bis 1805 MHz und 2400 MHz bis 2483,5 MHz besitzen die Allgemeine Zulassung.

Diese Systeme sind anmelde- und gebührenfrei in der EU!

Alle drahtlosen Systeme sind durch eine benannte Stelle geprüft worden und sind nach der R+TTE Richtlinie in der EU zugelassen, jedoch ist eine Frequenzuteilung für die Systeme im Frequenzbereich 506 MHz bis 542 MHz, 518 MHz bis 542 MHz, 672 MHz bis 697 MHz und 740 MHz bis 776 MHz für das jeweilige Gebiet, in dem das System betrieben werden soll, bei den jeweiligen nationalen Behörden zu beantragen. Die Systeme sind anmelde- und gebührenpflichtig in der EU!

In Deutschland ist die Frequenzuteilung bei der zuständigen Außenstelle der Bundesnetzagentur zu beantragen.

Die Konformitätserklärung finden Sie im Internet auf unserer Website: [www.imgstage-line.de](http://www.imgstage-line.de). Die Formulare für die Frequenzuteilung finden Sie im Internet auf der Website der Bundesnetzagentur: [www.bundesnetzagentur.de](http://www.bundesnetzagentur.de). Für die Verwendung in außereuropäischen Ländern wenden Sie sich bitte an die Behörden im jeweiligen Land.

### Bitte die Hinweise in der Bedienungsanleitung beachten!

MONACOR INTERNATIONAL GmbH; 11/2014

MONACOR INTERNATIONAL - Ihr zuverlässiger Partner - weltweit.



**A**

AHCAM-110BF .....N42  
AHCAM-150BV .....N42  
AHCAM-310DF .....N42  
AHCAM-350DV .....N42  
AHR-160 .....N41  
AHR-40 .....N40  
AHR-80 .....N40  
AHVB-240BNC .....N43  
AIR-BEATS .....N4  
AKB-90WIFI .....N4  
APH-4NSP .....N5  
AUDIO-GATEWAY .....N33

**B**

BAG-230 .....N14  
BAG-280 .....N14  
BAG-360 .....N14  
BEAM-4/RGBW .....N20  
BEAM-40/RGBW .....N19  
BEAM-40/WS .....N19  
BH-002 .....N13  
BH-009 .....N12  
BH-009S .....N12

**C**

CC-142 .....N52  
CC-143 .....N52  
CC-145 .....N52  
CD-230USB .....N3  
CDP-800NT .....N2  
CDX1-1010 .....N51  
CENTER-4/RGBW .....N20  
CT-100/SW .....N52  
CT-200/SW .....N52

**E**

EDL-70/WS .....N37  
EDL-706/36 .....N37  
EPTZ-3602 .....N38  
EPTZ-3602I .....N38

**G**

GB-19/NGE .....N16  
GB-19/NGN .....N16  
GB-19/NOR .....N16  
GB-19/NPK .....N16  
GB-50/NGE .....N16  
GB-50/NGN .....N16  
GB-50/NOR .....N16  
GB-50/NPK .....N16

**H**

H-4NSP .....N5  
HDCAM-330 .....N47  
HDCAM-442 .....N47  
HDCAM-652AF .....N48  
HDRCA-100CON .....N48  
HDVB-240BNC .....N48  
HDVR-186 .....N46

**K**

KM-12180 .....N14  
KM-19740 .....N14  
KM-19742 .....N15  
KM-21311 .....N15

**L**

LC-8PRO .....N24  
LDR3-106/WS .....N29  
LDR3-106/WWS .....N29  
LDR3-106D/WS .....N29  
LDR3-106D/WWS .....N29  
LDR3-166/WS .....N30  
LDR3-166/WWS .....N30  
LDSR-656D/WWS .....N29  
LEDP2-300/NWS .....N27  
LEDP2-312/NWS .....N27  
LEDP2-600/NWS .....N27  
LEDP2-625/NWS .....N27  
LEDP2-6HOLD .....N27  
LEDS-5MPB/WS .....N25  
LEDS-5MPB/WWS .....N25  
LEDT-060T/NWS .....N26  
LEDT-060T/WS .....N26  
LEDT-060T/WWS .....N26  
LEDT-120T/NWS .....N26  
LEDT-120T/WS .....N26  
LEDT-150T/NWS .....N26  
LEDT-150T/WS .....N26  
LEP-41/WWS .....N30  
LSX-300TEXT .....N23

**M**

MD-360 .....N12  
MD-390 .....N12  
MMX-22RM .....N16  
MMX-22UFXRM .....N16  
MMX-24RM .....N16  
MMX-44RM .....N16  
MMX-44UFXRM .....N16  
MMX-82RM .....N16  
MOUSE-02 .....N50  
MZT-233 .....N53

**N**

NEON-5/BL .....N25  
NEON-5/GN .....N25  
NEON-5/RT .....N25  
NEON-5/WWS .....N25  
NETKIT-1U .....N33  
NETMIC .....N33  
NETSPEAK .....N32  
NETSPEAK-1NSP .....N33  
NETSPEAK-1RTP .....N33  
NETSPEAK-LT .....N32  
NETSTREAM .....N32  
NVR-1080EU .....N49  
NVR-8065EU .....N49  
NVR-UP02 .....N49

**O**

ODB-1212RGBW .....N23  
ODC-100/CTW .....N22  
ODC-100/RGB .....N22  
ODC-100/WS .....N22

**P**

P-6210 .....N50  
PA-24FMM .....N31  
PA-312DMP .....N31  
PA-803USB .....N31  
PAB-10DMP .....N11

PAB-12DMP .....N11  
PAB-15DMP .....N10  
PAB-8DMP .....N11  
PAK-10DMP .....N9  
PAK-12DMP .....N8  
PAK-15DMP .....N8  
PAK-410 .....N7  
PAK-412 .....N6  
PAK-415 .....N6  
PAK-8DMP .....N9  
PARC-100/CTW .....N21  
PARC-100/RGB .....N21  
PARC-100/WS .....N21  
PARC-100B .....N21  
PAST-122/SW .....N15  
PAST-122SET .....N15  
PSCC-1050D .....N28  
PSCC-500D .....N28  
PSUB-418AK .....N7

**R**

RF-COVER/BL .....N5  
RF-COVER/GE .....N5  
RF-GENERATOR1 .....N5  
RWM-1D .....N17  
RWM-2D .....N17  
RWM-2H .....N17

**S**

SA-160BT .....N3  
SE-30 .....N13  
SE-52 .....N13  
SMILE-19 .....N50  
SOUND-4BT/WS .....N4  
SPE-230BT .....N36

**T**

TF-0410MR .....N51  
TF-1225CX .....N51  
TVCAM-110BF .....N45  
TVCAM-150BV .....N45  
TVCAM-310DF .....N45  
TVCAM-350DV .....N45  
TVCCD-97HCOL .....N39  
TVR-160 .....N44  
TVR-40 .....N44  
TVR-80 .....N44  
TWIST-95ZOOM .....N18  
TXA-1020 .....N34  
TXA-1020DMP .....N35  
TXA-1020MR .....N35  
TXA-1020MT .....N35  
TXA-1020USB .....N34  
TXA-1022CD .....N34  
TXA-700USB .....N35  
TXA-802PS .....N17

**V**

VSC-100/WS .....N48

**W**

WAP-200 .....N2

**X**

XLR-803/J .....N53  
XLR-803/P .....N53

XLR-804/J .....N53  
XLR-804/P .....N53  
XLR-805/J .....N53  
XLR-805/P .....N53  
XLR-823/J/SW .....N53  
XLR-823/P/SW .....N53  
XLR-833D/J .....N53  
XLR-833D/P .....N53